

VERWIRKLICHER VON STADTMOBILIAR

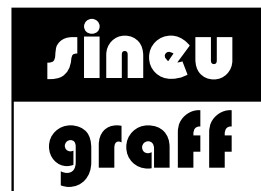

by



STADTMÖBLIERUNG

ENTWICKELT UND HERGESTELLT IN FRANKREICH

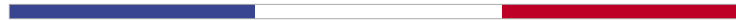

Sineu Graff hat sich in Richtung auf die Reduzierung ihres CO₂-Fußabdrucks engagiert, und zwar nach dem **französischen System ACT Pas à Pas, einem Label der französischen Umweltagentur ADÈME**. Nach einer ersten Senkung der Emissionen um 8% zwischen 2011 und 2019 gemäß den erstellten Kohlenstoffbilanzen hat Sineu Graff ehrgeizige Aktionspläne definiert, die darauf abzielen, die im Pariser Übereinkommen für 2030 gesteckten Ziele zu erreichen.

Sineu Graff legt ebenfalls viel Wert auf die Nachhaltigkeit und Langlebigkeit seiner Produkte. Ihre Stadtmöbel sind so konzipiert, dass sie Witterung, Abnutzung und Vandalismus standhalten, was dazu beiträgt, den häufigen Erneuerungs- und Wartungsbedarf zu senken und die **Verschwendung von Ressourcen vermeidet**. Außerdem betreibt das Unternehmen eine Vorgehensweise in Kreislaufwirtschaft, **bei der die Reparatur, Wiederaufbereitung, Wiederverwendung und das Recycling seiner Produkte am Lebensende gefördert werden.**

Sineu Graff fördert seit mehreren Jahren kurze Transportwege, was die Auszeichnung „**Trophée Partenariat locaux**“ bezeugt, die ihm 2012 von der Vereinigung Idée Alsace (umbenannt in ID Alsace) verliehen wurde.

Sineu Graff bemüht sich, in Zusammenarbeit mit zahlreichen Designern ästhetische, zweckmäßige Ökodesign-Stadtmöbel zu gestalten, die dann zur nachhaltigen Entwicklung der städtischen Räume beitragen. Dank dieser Initiativen hat Sineu Graff **den Janus de la Cité 2023 erhalten, den das Institut Français du Design vergibt**, und zwar für die nachhaltige Zusammenarbeit von einem Hersteller von Stadtmöbeln mit der Designerin Cécile Planchais **für die neue Reihe Tango.**

Auf Seite 238 können Sie mehr dazu erfahren!





Die Stadt als Drehscheibe in unserem Privat-, Sozial- und Berufsleben bleibt auch am Anfang des 21. Jahrhunderts das vorherrschende Modell. Die Stadtgestaltung mit ihrer Konfiguration aus Volumen und leeren Räumen zeichnet gemeinsame Bereiche, in denen sich die unterschiedlichsten Erwartungen der Stadt vermischen: die öffentlichen Räume. Wir hätten sie gerne zugleich ruhig und vielbesucht, belebt und vertraulich. Dabei bleiben jedoch unsere Ansprüche unverändert: Wir möchten Freude daran haben in der Stadt zu sein, unabhängig davon, ob wir zu Fuß, mit dem Auto oder dem Fahrrad unterwegs sind. Die Stadt gehört uns und deshalb haben wir alle das Gefühl gemeinsam, dass die öffentlichen Räume und deren Mobiliar für uns gedacht sind, denn sie sind ein fester Bestandteil unserer Lebensumgebung. Die Stadtmobiliar sind viel mehr als nur eine Dekoration, sie werden als Selbstverständlichkeit

angesehen, die uns zustehen und ein erfülltes Leben in der Stadt fördern, ein wahrer Dienst am Bürger. Wir erwarten von Stadtmobiliar in einem Landschaftspark oder in einer Fußgängerzone nicht, dass sie denselben Komfort bieten. Allerdings möchten wir immer eine Bank oder einen Abfallbehälter in Sichtweite haben, vor allem seit dem Aufkommen von sanften Fortbewegungsarten, die auch zu Fuß zurückgelegte Wege bedeuten, die mehr Orte zum Ausruhen und mit anderen Annehmlichkeiten erfordern.

Wie könnte man sich diese für alle offenen Stadtbereiche ohne Sitzmobiliar zum Ausruhen, Abfallbehälter, Freizeitmobiliar oder Sicherheitseinrichtungen vorstellen, die Entspannung, Sauberkeit, Komfort und Schutz versprechen? Sie sollen auch über eine einzigartige Ästhetik verfügen, die mit dem Zeitgeist und ihrer Umgebung harmoniert, deren Stil sie fast allein bestimmen.

Dazu ist eine breitgefächerte Produktpalette mit reichhaltigen Designvarianten und Einrichtungslösungen erforderlich, um die verschiedensten Vorlieben der bereiten Öffentlichkeit zufriedenzustellen und sich an jede Nutzung und jeden gestalterischen Kontext anzupassen. Ruhemobiliar, die Design und Komfort miteinander verbinden und den gesellschaftlichen Austausch fördern, das diskrete aber allgegenwärtige Vorhandensein von Ausstattung für die Sauberkeit, ein kontrollierter Pflanzenwuchs in Pflanzkübeln, ein Gefühl von Sicherheit und Ruhe durch Schutzeinrichtungen, sowie Einrichtungslösungen für frei zugängliche Sportgeräte.

Deshalb besteht unser dreifaches Bestreben darin, den öffentlichen Raum attraktiver zu machen, eine besänftigte Atmosphäre zu schaffen und soziale Bindungen zu fördern. Unser Verständnis für die Zielsetzungen der Städte in Bezug auf

die Stadtgestaltung erlaubt uns, ständig echte Innovationen vorzustellen. Es handelt sich nicht einfach um neue Produkte, sondern um sinnvolle Produkte, die das Leben in der Stadt erleichtern, um Produkte mit einem mehrfachen integrierten Nutzen. Unsere grundlegende Verpflichtung besteht darin dafür zu sorgen, dass die Nutzer von städtischen Bereichen sich wohlfühlen und dass Geselligkeit, Komfort und Freizeit-Annehmlichkeiten gefördert werden. Unser wahrer Ehrgeiz besteht darin, dazu beizutragen, die Attraktivität der Städte zu steigern, die für unser Know-how und unsere auf den Geschmack und die Anliegen der Bevölkerung ausgerichtete Kultur empfänglich sind.

Das Geheimnis unserer Kenntnisse und unseres Verständnisses für die Entwicklung der Erwartungen, der Bedürfnisse und Nutzungsarten im Zusammenhang mit Sitzmobiliar, Abfallbehältern, Sicherheits- und Freizeiteinrichtungen liegt in den Beziehungen und im Austausch mit unseren Kunden, Landschaftsarchitekten, Entscheidungsträgern und spezialisierten Designern, die wir seit über 50 Jahren pflegen und mit denen wir die besten, von unseren Nutzern gewählten Lösungen bestimmen können. Dank dieser bewährten Erfahrung können wir den Anspruch erheben „öffentlich“ zu sein.

Für uns ist eine ehrgeizige Sichtweise äußerst wichtig, damit Städte und Gemeinden und deren Bürger davon profitieren.

Vincent Schaller
Präsident von Sineu Graff



Inhaltsverzeichnis

Nachhaltige Stadt - Seite 8



Abfallbehälter Reliefs
Seite 10



Refuge® Sitzbank
Seite 12



Greffon
Seite 14

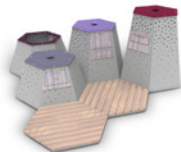

Kompostierinsel Mote
Seite 16

Saubere Stadt - Seite 20



Patent Easy Grip®
Seite 22



Sortierunterstände
Seite 24



Abfallbehälter für Mülltrennung
Seite 26



Zeitgenössischen mit flachem Deckel
Seite 30



Zeitgenössischen mit schrägem Deckel
Seite 32

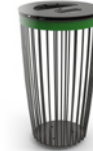

Easy
Seite 36



Tulipe
Seite 38



Eidos
Seite 40



Holz Abfallbehälter
Seite 42



Ovale
Seite 43



City Abfallbehälter
Seite 46



Tütenhalterung
Seite 47



Aschenbecher
Seite 48



Jumbo® - Unterirdischer Container
Seite 52



Plattform i-apps®
Seite 54

Inhaltsverzeichnis

Intime Stadt - Seite 56

Original-Sammlungen



Nine
Seite 58

Original-Sammlungen



Arobase Holz
Seite 62

Original-Sammlungen



Arobase Stahl
Seite 67

Große Räume



Grand Large
Seite 68



Link
Seite 72



Bobine
Seite 80



Affinité
Seite 82



Idylle
Seite 86



Pétales
Seite 92



Tango City
Seite 94



Tango Holz
Seite 96



Garden City
Seite 98



Twist
Seite 100



Twist City
Seite 102



Azur
Seite 106



Conversation
Seite 108



Confort
Seite 110



Confort - PRR
Seite 112



Confort City
Seite 113



Confort Evolution
Seite 114



Confort Evolution City
Seite 115



Confort Evolution PRR
Seite 116



Centaure - Royal Expression
Seite 117

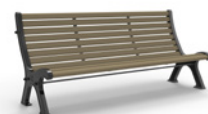

Centaure - Royal Expression - PRR
Seite 118



Optima
Seite 122



Opticar
Seite 123



Optima City
Seite 124



Optima Laser-Ausschnitte
Seite 125

Inhaltsverzeichnis

Intime Stadt - Seite 56



Zenith
Seite 126



Zenith City
Seite 127



Rendez-vous
Seite 128



Rendez-vous City
Seite 129



Metropolis
Seite 130



Opera
Seite 131



Victoria
Seite 132

Original-Sammlungen



Aliou
Seite 136

Original-Sammlungen



Rubber Line
Seite 138

Original-Sammlungen



Live
Seite 142

Grüne Stadt - Seite 148

sineu flor



Patent Sineu Flor®
Seite 150



Steel Garden
Seite 152



Mobile Gärten
Seite 154

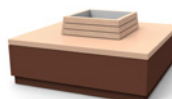

Mobile Pflanzkübel
Seite 155



Ylozen
Seite 156



Volubilis
Seite 160



Stadtvasen
Seite 162



Pflanzkübel aus Stahl
Seite 166



Pflanzkübel aus Holz
Seite 168



Stahl-Baumscheiben
Seite 172

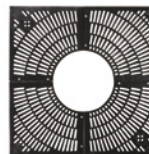

Gusseisen-Baumscheiben
Seite 174



Baumschutzgitter
Seite 176

Inhaltsverzeichnis

Sichere Stadt - Seite 180



Fahrradständer
Seite 182



Ständer für Tretrroller
Seite 184



Poller
Seite 188



Absperren
Seite 192



Totems
Seite 196

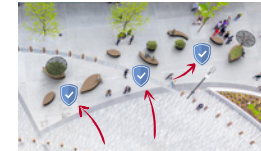

Eindringerschutz
Seite 198

Sportliche Stadt - Seite 200



Mouv'roc®
Seite 202



Open Mouv'roc®
Seite 204



Satelliten Combos
Seite 212



Satelliten Solo
Seite 214



Space'Roc®
Seite 218

Erfinderische Stadt - Seite 220



Große Räume
Seite 221

Privat-Sammlungen



Maßanfertigungen
Seite 228

Privat-Sammlungen



The Freedom Bench
Seite 234

Privat-Sammlungen



Sitzbank Rondins
Seite 236

Privat-Sammlungen



Podium
Seite 238



Über Sineu Graff
Seite 240



Website Konfigurator
Seite 244

Nachhaltige Stadt

Schrittweise zu einer nachhaltigen Zukunft.

Die nachhaltige Entwicklung beschwört eine leuchtende Vorstellung von einer Zukunft herauf, in der die Menschheit in Harmonie mit ihrer Umwelt lebt. Das ist ein Ansatz, der sich in eine Bestrebung nach Ausgewogenheit einreih, bei der die sinnvolle Nutzung von natürlichen Ressourcen und der Schutz der Artenvielfalt im Mittelpunkt unseres Handelns stehen. Die Optimierung der Materialien, die kreative Wiederverwendung und die Harmonisierung der städtischen Bereiche spiegeln unser Engagement für eine nachhaltige Lebensweise wider. Die erforderliche Abkühlung der Städte und das Entsiegeln der Böden, vor allem auf Schulhöfen, kommen zu diesem Ansatz hinzu. Indem wir mehr Pflanzen und wasserdurchlässige Bereiche in unserem städtischen Umfeld eingliedern, fördern wir die Wärmeregulierung, reduzieren Wärmeinseln und verbessern die Lebensqualität der Bürger. Die Kompostierung in der Stadt, die vom natürlichen Zyklus der Pflanzenwelt inspiriert wurde, zeugt ebenfalls von unserem Willen Gemeinwesen zu schaffen, die enger mit der Natur verbunden sind und deren Rhythmus respektieren. So verwandelt sich die Stadt in ein Versuchsfeld für Ideale, in der die Nachhaltigkeit und die Bewahrung der Natur einen mitreißenden Widerhall finden.





Sitzbank Refuge®



Reliefs

Best.-Nr. 20 0310

Reliefs

Design: Philippe RIEHLING

Materialien

Verzinkter und pulverbeschichteter Stahl
Hartholz oder Lärche unbehandelt



Schloss



Aschenbecher

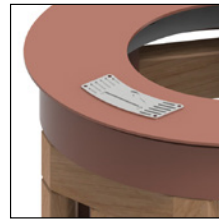

Zigarettenlöscher

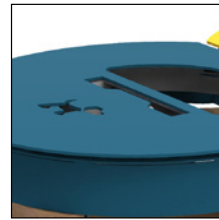

Hundekotbeutel-Spender



Sichtbarkeits-Farbband



Reliefs

Best.-Nr. 20 0310

Innenbehälter 70 L

Oder Tütenhalterung 95 L

Reliefs duo

Best.-Nr. 20 0320

Innenbehälter 2 x 70 L

Oder Tütenhalterung 2 x 100 L

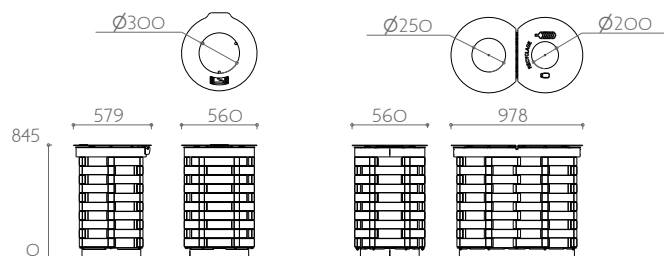

Der Ökodesign-Abfallbehälter Reliefs ist ein Entwurf des Öko-Designers Philippe Riehling mit dem Ziel, die Wiederverwendung unserer Materialien zu fördern.

Der Korpus dieses Abfallbehälters wurde aufgrund der Idee der Verwertung unseres Rohholzverschnitts (Lärche oder Hartholz) entwickelt, der bei der Fertigung von Sitzmobiliarn anfällt, und besteht aus einer Mischung dieser 2 Holzarten nach dem Zufallsprinzip.

Selbst wenn es geschnitten ist, speichert Holz weiterhin CO₂.

So ist dieser Abfallbehälter ein echter Vorteil um die Städte kühler zu halten!

Sitzbank Refuge®

Design: Julien HOFFMANN & Philippe RIEHLING
Défi Ecologique

Materialien:

Gestell und Außenverkleidungen: Verzinkter und pulverbeschichteter Stahl

Sitzfläche: Robinie

Ein informatives Tool zum Mitmachen anbieten

Auf der Sitzbank Refuge® befindet sich ein QR-Code, der Zugang zu einer Website bietet, auf der die Einrichtung und deren Ziele erklärt werden und auf der man Informationen zu den darin lebenden Insekten und ihrer Rolle bei der Artenvielfalt findet.

Der Internetnutzer kann bei dieser Aktion mitmachen, indem er seine Beobachtungen mitteilt, was eine wertvolle Quelle von Informationen und Daten darstellt, die gemeinsam nutzbar sind.



Gerade Anordnung - Rückansicht
Best.-Nr. 10 4031 AM10 OP00

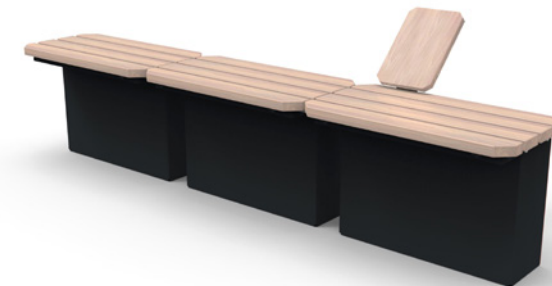

Gerade Anordnung - Vorderansicht



L-förmige Anordnung - Rückansicht
Best.-Nr. 10 4032 AM10 OP00

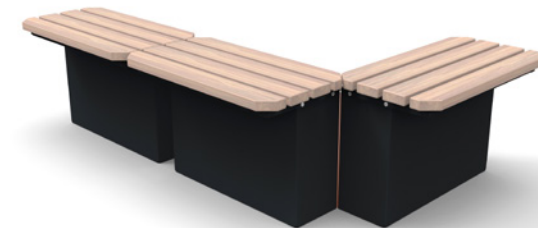

L-förmige Anordnung - Vorderansicht



Die Rückkehr der Natur in die Stadt fördern

Die Sitzbank Refuge® hat sich zum Ziel gesetzt, einen direkten, lokalen und sichtbaren Einfluss auf die Artenvielfalt auszuüben. Dank der Substrate in den einzelnen Kästen können sich zahlreiche Insektenarten niederlassen, sich entfalten und fortpflanzen, wie z.B. Florfliegen, Marienkäfer oder Blumenwanzen, die noch dazu den kleinen insektenfressenden Vögeln als Nahrung dienen, die so ihren Platz in der unmittelbaren Umgebung wiederfinden.

Sitzbank Refuge®

Design: Julien HOFFMANN & Philippe RIEHLING
Défi Ecologique

Materialien:

Gestell und Außenverkleidungen: Verzinkter und pulverbeschichteter Stahl

Sitzfläche: Robinie

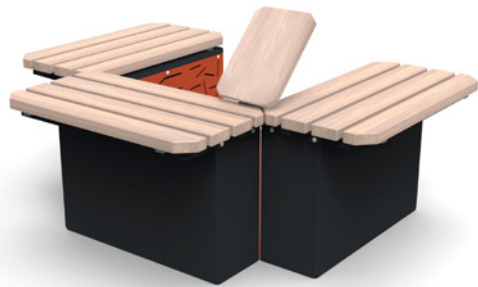

U-förmige Anordnung - Vorderansicht

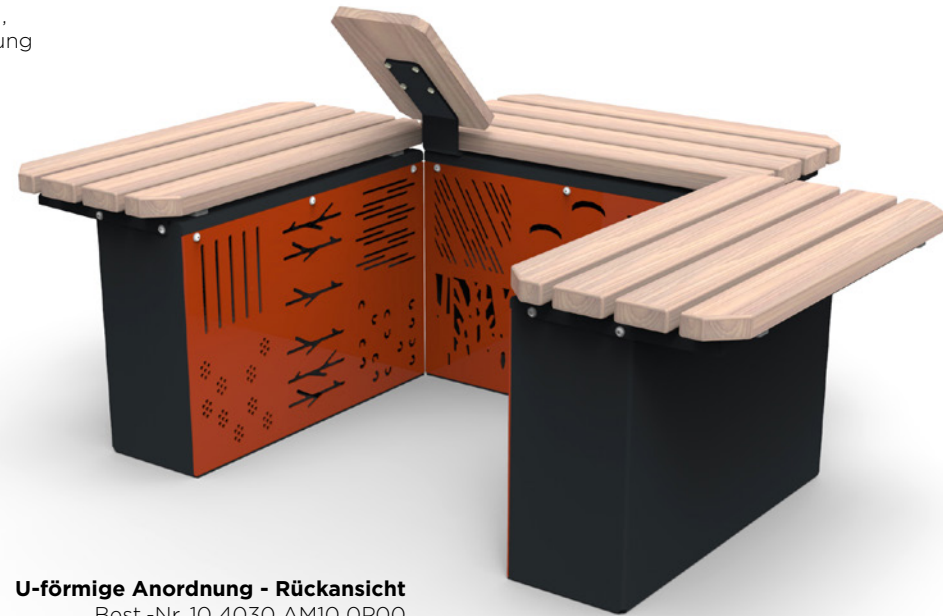

U-förmige Anordnung - Rückansicht

Best.-Nr. 10 4030 AM10 OP00

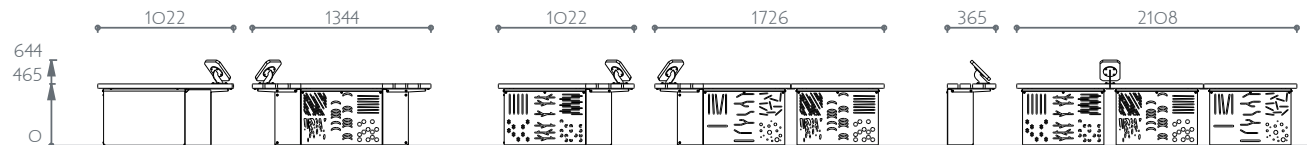



Greffon

Greffon: das Konzept der Weiterverwendung

Bereits im öffentlichen Raum vorhandene Mobiliar lassen sich so auf neue Art und Weise nutzen. Durch das Hinzufügen einer komfortablen Rückenlehne oder einer niedrigen Sitzfläche zum Entspannen entstehen so Mobiliar, die ganz neue Sitzpositionen ermöglichen.

Greffon

Design: Gwendoline DOS SANTOS

Materialien:

Sitzflächen und Platte des niedrigen Tisches:
Unlasiertes Hartholz oder Verstärkter Recycelter Kunststoff
Fußgestell und Struktur der Sitzflächen
und der Platte: verzinkter und pulverbeschichteter Stahl



Hoher Sitz
Best.-Nr. 10 2510

Niedriger Sitz
Best.-Nr. 10 2515

Hocker oder niedriger Tisch

Best.-Nr. 10 2540

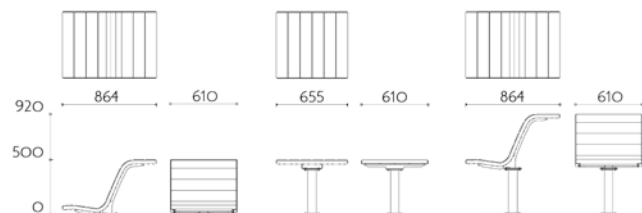

Mote

Design: Aliénor MORVAN

Materialien:

Behälter aus feuerverzinktem Stahl

Deckel aus verzinktem, pulverbeschichtetem Stahl

Holzroste: Gestell aus feuerverzinktem Stahl und unbehandeltes Lärchenholz

Informationstafeln aus HPL



Die Kompostierinsel Mote: Demokratisierung der gemeinsamen Kompostierung in einer urbanen Umgebung

Die Kompostierinsel Mote besteht aus verschiedenen Behältern, die jeweils eine bestimmte Funktion haben. Sie unterscheiden sich durch ihre Höhe und durch ihre Farben, um das Erkennen zu erleichtern. Die Kompostierinsel verkörpert den Zyklus der Pflanze, vom Wachstum bis zur Verrottung.

Es sind verschiedene Anordnungen möglich, damit das System an die Gegebenheiten vor Ort, an das Gemeinwesen und das Budget angepasst werden kann.

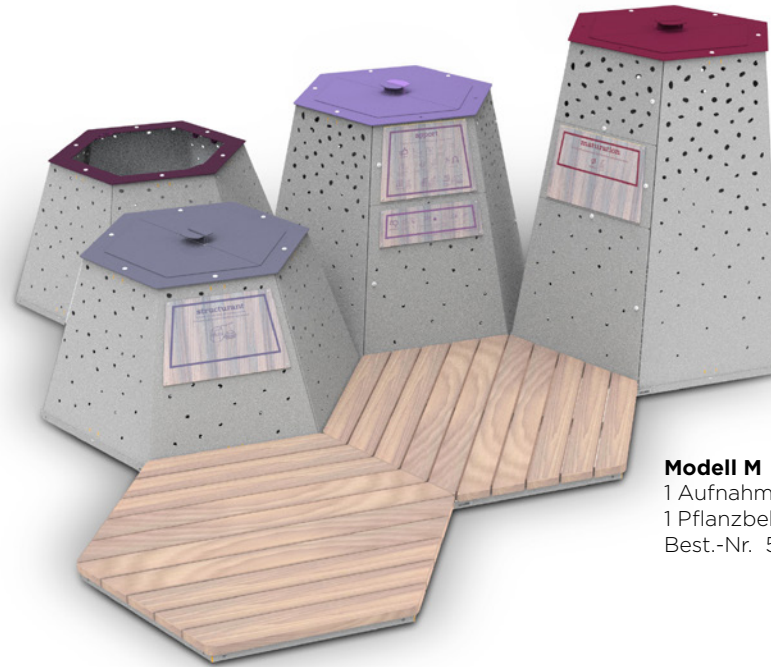

Modell M

1 Aufnahmebehälter | 1 Strukturierungsbehälter | 1 Reifungsbehälter |
1 Pflanzbehälter | 2 Holzroste
Best.-Nr. 55 1111-2 ZM20 0000

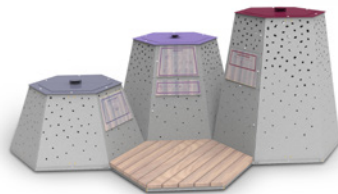

Modell S

Best.-Nr. 55 1110-1 ZM20 0000

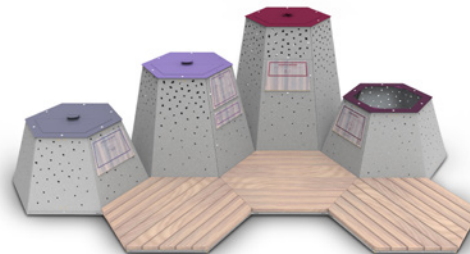

Modell L

Best.-Nr. 55 1111-3 ZM20 0000

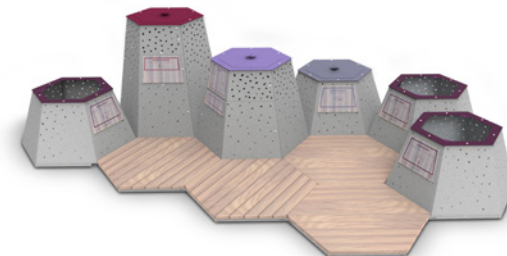

Modell XL

Best.-Nr. 55 1113-4 ZM20 0000

Design: Aliénor MORVAN

Materialien:

Behälter aus feuerverzinktem Stahl
 Deckel aus verzinktem, pulverbeschichtetem Stahl
 Holzroste: Gestell aus feuerverzinktem Stahl
 und unlasiertes Lärchenholz
 Informationstafeln aus HPL

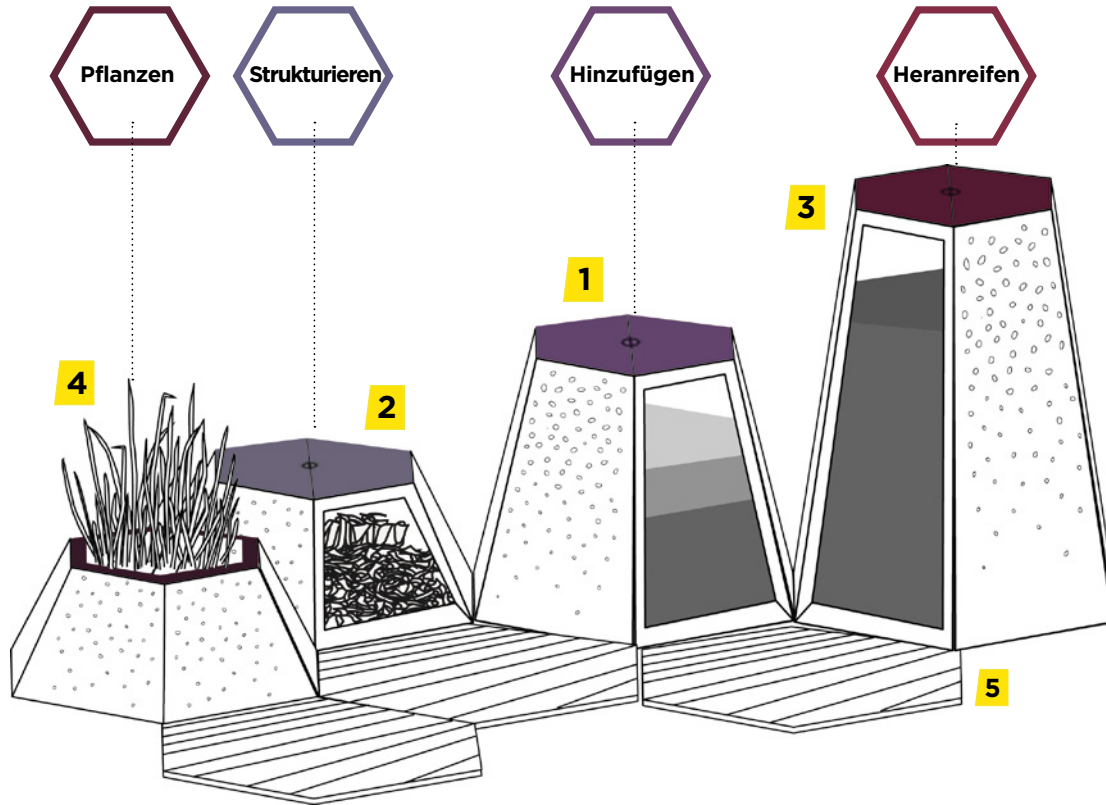

Zusammensetzung der Kompostierinsel:

- 1 Ein Aufnahmebehälter:** Die Nutzer entsorgen dort ihre organischen Materialien.
- 2 Ein Strukturierungsbehälter:** Lagerung von braunem Material, das entscheidend ist für das Stickstoff/ Kohlenstoff-Gleichgewicht (Laub, Häckselholz...) 1/3 Eimer bei jeder Entsorgung.
- 3 Ein Reifungsbehälter:** Wenn der Aufnahmebehälter voll ist, wird der Kompost in einen größeren Behälter umgefüllt, um nach einem Jahr zu Dünger verarbeitet zu werden.
- 4 Pflanzbehälter:** Sie erinnern uns an den Zweck der Kompostierung. Die Kompostierinsel verkörpert somit den gesamten Zyklus der Pflanzen, von der 4 bis zum Wachstum und so weiter.
- 5 Holzroste:** Sie bieten einen trockenen Zugang zur Kompostierinsel.

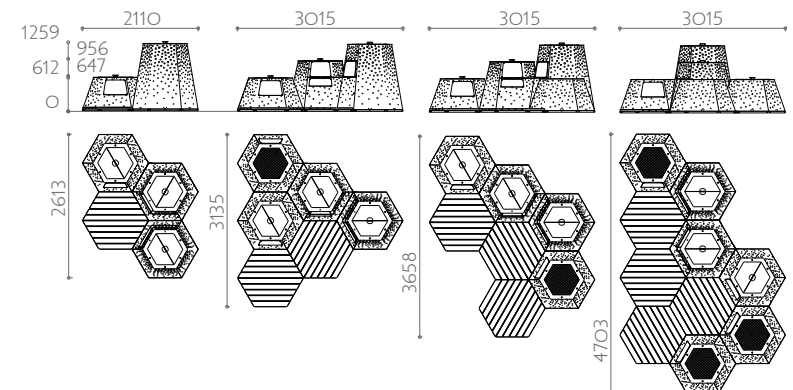



Sitzbank Refuge®
Saint Etienne - 42 - Frankreich



Sitzbank Refuge®
Louviers - 27 - Frankreich

Sitzbank Refuge®
Straßburg - 67 - Frankreich





Mote
Straßburg - 67 - Frankreich

Sitzbank Refuge®
Mennecy - 91 - Frankreich



Sitzbank Refuge®
Mulhouse - 68 - Frankreich



Mote
Bagnolet - 93 - Frankreich



Saubere Stadt

Hier wird nichts in die Natur geworfen.

In einem paradiesischen Ideal schmückt jeder seinen Bereich mit Schönheit und schafft so ein Eden, aus dem der Schmutz verschwindet.

Das diskrete Vorhandensein von Ausstattung für die Sauberkeit ist von geheiligter Wichtigkeit für diejenigen, die eine staatsbürgerliche Ethik in Ehren halten. In dieser sublimen Vision werden öffentliche Orte wie Oasen des Austausches gestaltet, die eine gemeinsame Harmonie fördern. Dank interaktiver digitaler Tools wie beispielsweise vernetzte Abfallbehälter verschmilzt der Umweltschutz mit dem Alltag und fördert den perfekten Umgang mit Abfällen. So gehen wir achtsam mit unserer Erde um und bereiten den Weg für eine gesunde und nachhaltige Zukunft.





Duo-Zeitgenössischen Abfallbehälter Evolution

Easy Grip®

Einzigtiges, patentiertes System zum Einspannen von Müllbeuteln

Europäisches Patent Nr. EP 3 592 666



Um den Müllwerkern die Arbeit zu erleichtern und damit sie beim Wechseln der Müllsäcke in ihrem Abfallbehälterpark Zeit sparen, haben wir das Easy Grip System erfunden, ein einzigartiges System zum Einspannen der Säcke.

Easy, denn die Handhabung ist mühelos, einfach, schnell und ergonomisch.

Grip, denn der Sack wird nach dem Vorgang durch den Deckel und die Klemmung gut festgehalten.

Einsetzen des Müllsacks

1 Öffnung des Deckels

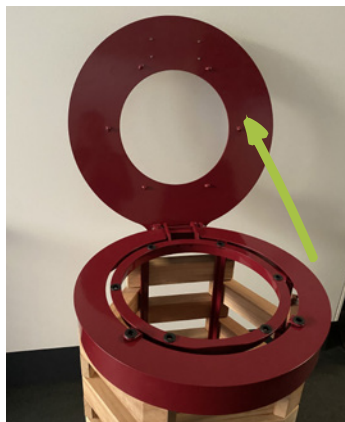

2 Einsetzen des Sacks auf den Mantelring der Tütenhalterung

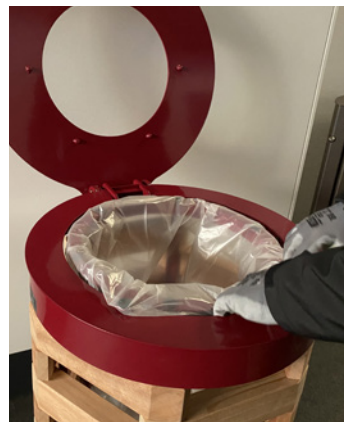

3 Schließen des Deckels



4 Die auf der Deckel verteilten **abgerundeten Stifte** greifen in die Löcher im Mantelring der Tütenhalterung.



5 Durch das Schließen des Deckels auf der Tütenhalterung wird **der Müllsack eingeklemmt** und dadurch wird **sein Halt gewährleistet**.



Vorteile

- Zeitersparnis
- Sicherheit der Angestellten
- Weniger Handgriffe
- Geringeres Risiko, dass der Sack reißt
- Keine gerissenen Gummispanner
- Weniger Wartung



Stärken

- Der Sack wird sicher und ohne Hindernisse eingefasst
- Ergonomische Öffnung
- Mühelose und vereinfachte Handhabung des Sacks
- Vorgang ohne Werkzeug
- Optimierte Entleerungszeit
- Ästhetischer Abschluss durch den Deckel
- Weniger Wartung

Entnahme des Müllsacks - Modell Easy mit Abfallsammlung von vorne

1 Öffnung des Deckels



2 Entnahme des Sacks von unten

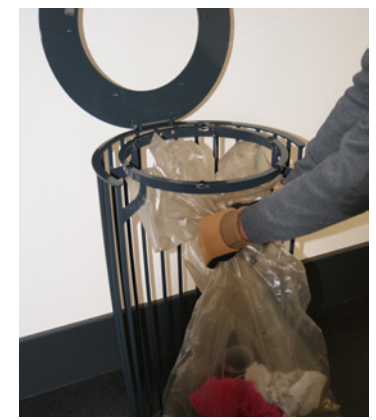

i Verfügbarkeit

Das Easy Grip System ist für alle Easy Abfallbehälter mit Deckel, die Zeitgenössischen mit Tüthenhalterung, den neuen Abfallbehälter Ovale, die Abfallbehälter Reliefs und Link erhältlich.

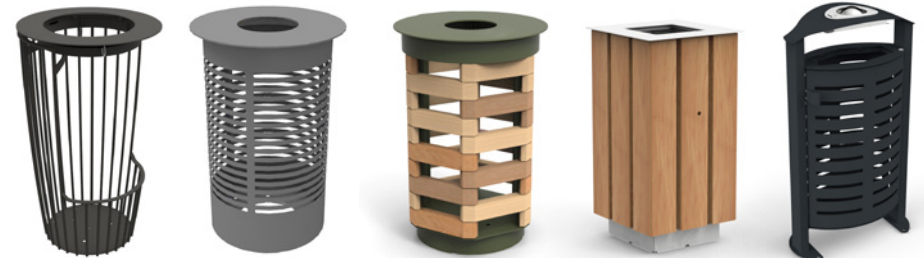

Sortierunterstände

Design: Sineu Graff

Materialien:

Verzinkter und pulverbeschichteter Stahl
Sortierschilder aus verzinktem, pulverbeschichtetem Stahl
oder HPL

Individuell gestaltbare Hinweisschilder

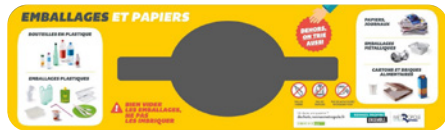
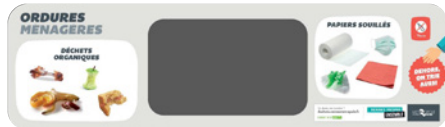

Die Sortierunterstände können einzeln oder aneinander befestigt aufgestellt werden.
Sie sind in 240 L, 360 L oder 660 L erhältlich.

Je nach der gewünschten Abfalltrennung werden die Stahlschilder
mit dem Laser ausgeschnitten.

Das Hinweisschild aus HPL kann je nach Art des Abfalls, der sortiert werden soll,
individuell gestaltet werden.

**Nur eine Öffnung
Durch die Anbringung des HPL-Schildes wird
die Abfalltrennung kenntlich gemacht.**

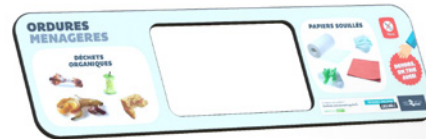

**Je nach Verwendungszweck
kann das HPL-Schild ausgetauscht werden,
um ein anderes Sammelgut
zu kennzeichnen.**



Verkleidungen

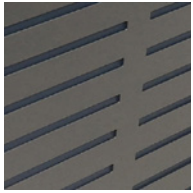

Evolution



Bambus



Wurzeln

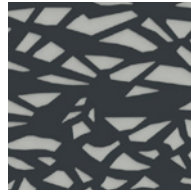

Grafisch

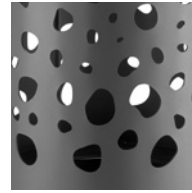

Kieselsteine

Sortierunterstände

Design: Sineu Graff

Materialien:

Verzinkter und pulverbeschichteter Stahl
Sortierschilder aus verzinktem, pulverbeschichtetem Stahl
oder HPL



Sortierunterstand 240 L
Best.-Nr. 61 0240 TVE



Sortierunterstand 240 L
Best.-Nr. 61 0240 TDR



Sortierunterstand 360 L
Best.-Nr. 61 0360



Sortierunterstand 660 L
Best.-Nr. 61 0660

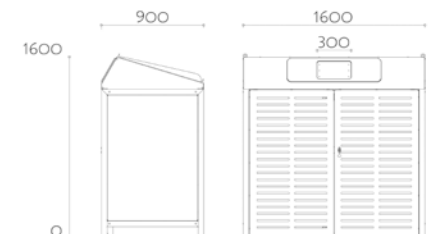
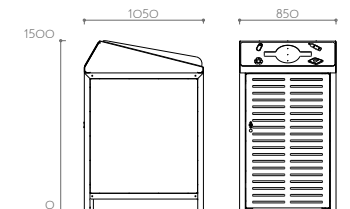
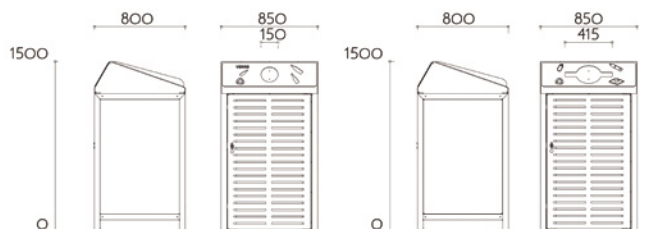

Abfallbehälter für Mülltrennung

Materialien:

Verzinkter und pulverbeschichteter Stahl
 Hartholz oder Lärche unbehandelt
 Behälter aus Edelstahl oder feuerverzinkt
 oder Tütenhalterung
 Aschenbecher / Zigarettenlöscher aus Edelstahl

Die Duo Modelle

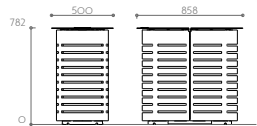

**Zeitgenössischen Evolution
mit flachem Deckel**

2x 100 L
 Best.-Nr. 20 0755 POE0 0000 TR

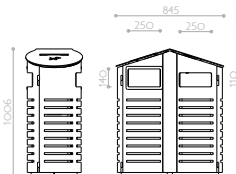

**Zeitgenössischen Evolution
mit schrägem Deckel**

2x 70 L
 Best.-Nr. 20 0746 B2C0 0F10 TR

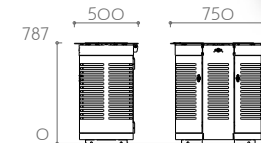

**Zeitgenössischen
mit flachem Deckel**

2x 87,5 L
 20 0724 S100 BF00 TPC

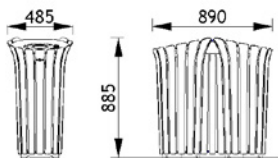

Tulipe Evolution

2x 70 L
 Best.-Nr. 20 0614N ETG TR

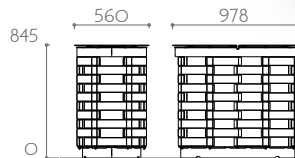

Reliefs

2x 100 L
 Best.-Nr. 20 0320 P000 0000 TR

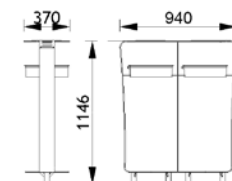

Diapason

2x 75 L
 Best.-Nr. 27 0220 SOEO 0000 TR-TV

Abfallbehälter für Mülltrennung

Materialien:

Verzinkter und pulverbeschichteter Stahl
Tütenhalterung oder Innenbehälter HDPE (Eidos)
Aschenbecher / Zigarettenlöscher aus Edelstahl

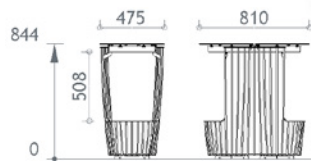

Easy mit frontaler Abfallsammlung
2x 100 L
Best.-Nr. 21 1200 S000 00J0 TR

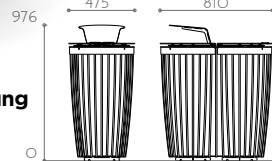

Easy mit Abfallsammlung von oben
2x 100 L
Best.-Nr. 21 1210 S0E0 BOJL TR SW

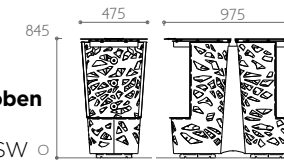

Easy grafisch
2x 110 L
Best.-Nr. 20 1200 S0E0 00JL TR GRA

Die Trio Modelle

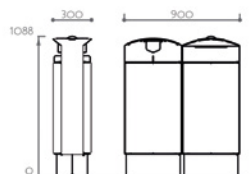

Eidos
1x 12 L + 1x 44 L | 1x 56 L
Best.-Nr. 20 0420 B2C1 0F00 TR-TV VG3

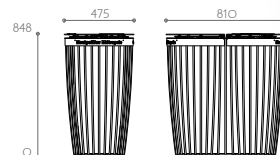

Easy mit Abfallsammlung von oben
1x 100 L | 2x 50 L
Best.-Nr. 21 1230 S0E0 BOJL TR



Easy duo mit frontaler Abfallsammlung
Mennecy - 91 - Frankreich

Tulipe Evolution duo
Cahors - 46 - Frankreich



Zeitgenössischen duo mit flachem Deckel
La Rochelle - 17 - Frankreich

Link Abfalltrennungsbehälter
Saint-Hilaire-du-Touvet - 38 - Frankreich





Sortierunterstände

Angers - 49 - Frankreich

Sortierunterstände
Rennes - 35 - Frankreich



Sortierunterstände
Angers - 49 - Frankreich



Sortierunterstände
Rennes - 35 - Frankreich





Zeitgenössischen Evolution

95 L - Tüthenhalterung - Mit Zigarettenlöscher
Best.-Nr. 20 0715 SOEO 0000

Zeitgenössischen mit flachem Deckel

Design: Sineu Graff

Materialien:

Verzinkter und pulverbeschichteter Stahl
Mit Innenbehälter aus Edelstahl
oder Tüthenhalterung aus verzinktem,
pulverbeschichtetem Stahl
Aschenbecher/Zigarettenlöscher aus Edelstahl

Funktionen



Schloss

Aschenbecher

Kuppel
Aschenbecher

Zigarettenlöscher

Hundekotbeutel-
Spender

Sichtbarkeits-
Farbband

Halbmond



Verkleidungen



Zeitgenössischen



Kieselsteine



Natur



Bambus



Plus



Grafisch



Wurzeln

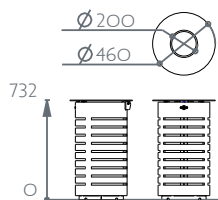

Abfallbehälter 45 L
Mit Innenbehälter
Best.-Nr. 20 0721/20 0711

Abfallbehälter 70 L
Tüthenhalterung
Best.-Nr. 20 0721 / 20 0711

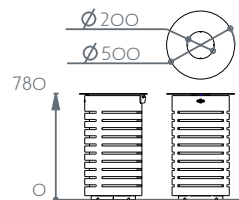

Abfallbehälter 70 L
Mit Innenbehälter
Best.-Nr. 20 0725 / 20 0715

Abfallbehälter 95 L
Tüthenhalterung
Best.-Nr. 20 0725/20 0715

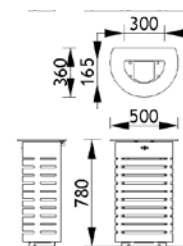

Abfallbehälter Halbmond 50 L
Mit Innenbehälter
Best.-Nr. 20 0723/20 0713

Abfallbehälter Halbmond 65 L
Tüthenhalterung
Best.-Nr. 20 0723/20 0713

Zeitgenössischen mit schrägem Deckel

Design: Sineu Graff

Materialien:

Verzinkter und pulverbeschichteter Stahl
 Innenbehälter aus feuerverzinktem Stahl
 oder Tütenhalterung aus verzinktem,
 pulverbeschichtetem Stahl
 Aschenbecher/Zigarettenlöscher aus Edelstahl

Funktionen



Schloss

Aschenbecher

Zigarettenlöscher

Hundekotbeutel-Spender

Sichtbarkeits-Farbband



Kieselsteine

Verkleidungen



Evolution



Plus



Bambus



Natur



Wurzeln

Abfallbehälter 70 L
 Mit Innenbehälter
 Best.-Nr. 20 0735/20 0745

Abfallbehälter 90 L
 Tütenhalterung
 Best.-Nr. 20 0735/20 0745

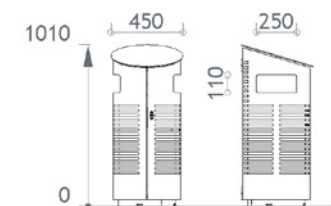



Zeitgenössischen klassisch
70 L - Mit Innenbehälter - Front-Tür - Mit Aschenbecher
Best.-Nr. 20 0735 B1C0 0F10



Zeitgenössischen Abfallbehälter Plus

Nice - 06 - Frankreich

Zeitgenössischen Abfallbehälter Evolution

Marseille - 13 - Frankreich

Zeitgenössischen Abfallbehälter

Bourbourg - 59 - Frankreich

Zeitgenössischen Abfallbehälter mit schrägem Deckel

Mit dem System Jumbo® - Lüttich - Belgien





Zeitgenössischen Abfallbehälter mit schrägem Deckel
Mit dem System Jumbo® - Luxemburg Stadt



Zeitgenössischen Abfallbehälter Kieselsteine
Vinay - 38 - Frankreich



Thank You!



Easy mit frontaler Abfallsammlung

Mit Zigarettenlöscher und Sichtbarkeits-Farbband
Best.-Nr. 21 1100 SOEO BOJO

Funktionen

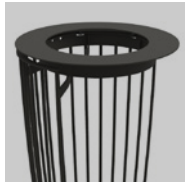

Ohne Deckel
mit Gummispanner



Deckel

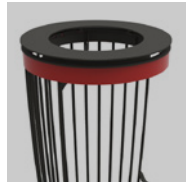

Sichtbarkeits-Farbband



Zigarettenlöscher



Aschenbecher

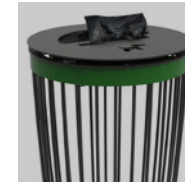

Hundekotbeutel-
Spender



Korb gegen Nager

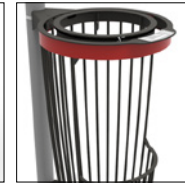

Befestigung am
Pfosten

Easy

Design: Sineu Graff

Materialien:
verzinkter und
pulverbeschichteter Stahl
Aschenbecher,
Zigarettenlöscher
und Spanner
aus Edelstahl



Verkleidungen



Frontale Abfallsammlung grafisch

110 L

Deckel

Best.-Nr. 20 1100 S000 00JL GRA



Frontale Abfallsammlung

110 L

Gummispanner und Zigarettenlöscher

Best.-Nr. 21 1100 SOE0 0000



Frontale Duo-Abfallsammlung

2x 100 L

Best.-Nr. 21 1200 S000 00J0 TR

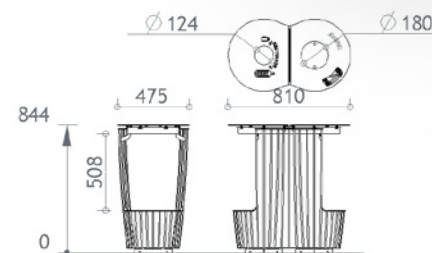

Abfallsammlung von oben

110 L

Deckel, Aschenbecher und
Sichtbarkeits-Farbband

Best.-Nr. 21 1110 SOCO BOJO



**EXPO + LIVE
MÉDIATHÈQUE**

Tulipe Évolution
Best.-Nr. 20 0611N

Funktionen



Mit Deckel

Ohne Deckel

Zigarettenlöscher

Aschenbecher

Tulipe

Design: Sineu Graff

Materialien:

Verzinkter und pulverbeschichteter Stahl

Innenbehälter aus feuerverzinktem Stahl

Aschenbecher/Zigarettenlöscher/Schloss aus Edelstahl



Evolution Duo

Innenbehälter - 2x 50 L - Best.-Nr. 20 0615N
Tüthenhalterung - 2x 70 L - Best.-Nr. 20 0614N

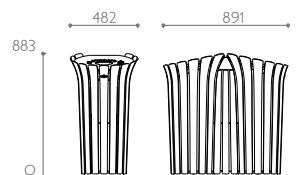

Evolution

Mit Innenbehälter - 70 L - Best.-Nr. 20 0610N
Tüthenhalterung - 110 L - Best.-Nr. 20 0612N

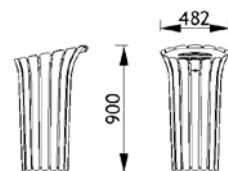

Evolution

Mit Innenbehälter - 50 L - Best.-Nr. 20 0611N
Tüthenhalterung - 86 L - Best.-Nr. 20 0613N

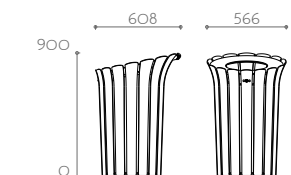

Eidos

Design: Arturo ERBSMAN

Materialien:

Verzinkter und pulverbeschichteter Stahl
 Innenbehälter aus HDPE
 oder Tütenhalterung
 Aschenbecher/Zigarettenlöscher aus Edelstahl



Evolution

Best.-Nr. 20 0410
 Innenbehälter: 56 L
 Tütenhalterung: 70 L

Funktionen



Kuppel Aschenbecher

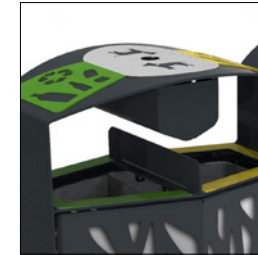

Abfalltrennung und
 Ausgabe von Hundekot-
 beuteln



Befestigung am Pfosten

Verkleidungen



Dreifach Laub

Best.-Nr. 20 0421 / 20 0422
 Innenbehälter: 56 L / 44 L + 12 L
 Tütenhalterung: 70 L / 2 x 35 L



Zweifach ohne Ausschnitte

Best.-Nr. 20 0410
 Innenbehälter: 44 L + 12 L
 Tütenhalterung: 2x 35 L



Pflanzlich

Best.-Nr. 20 0410
 Innenbehälter: 56 L
 Tütenhalterung: 70 L

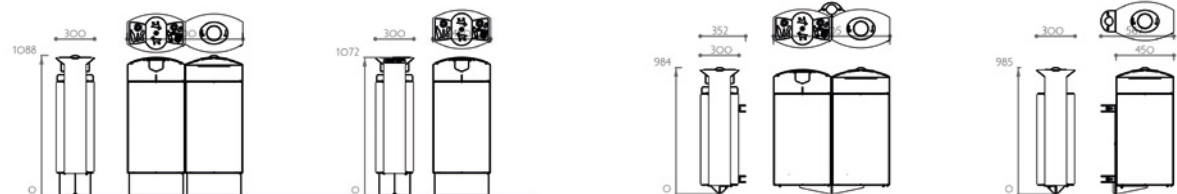

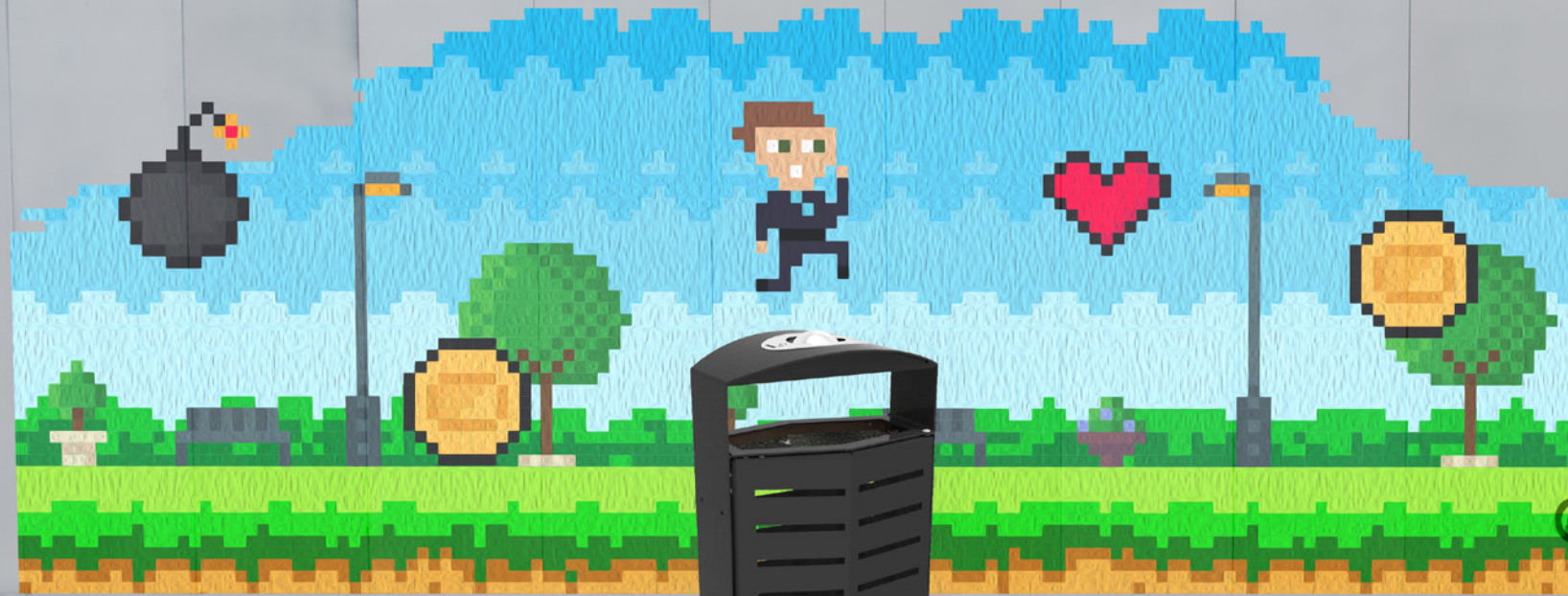

© [Signature]



Eidos Evolution
Mit Kuppel Aschenbecher
Best.-Nr. 20 0410

Abfallbehälter aus Holz

Materialien:

verzinkter und pulverbeschichteter oder feuerverzinkter Stahl
 Manche Deckel sind aus Aluminiumguss
 Holz: Autoklavbehandelte Esche, Lasiered oder unlasiertes
 Hartholz,
 Lärche unbehandelt (je nach Modell)

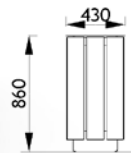

Link

Tütenhalterung:
 Abfallsammlung von oben 102 L - Best.-Nr. 11 0585
 Abfallsammlung von vorne 80 L - Best.-Nr. 11 0580
 oder Innenbehälter:
 60 L - Best.-Nr. 11 0581

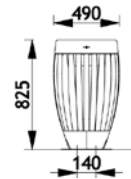

Rendez-vous

Innenbehälter aus Edelstahl:
 55 L - Best.-Nr. 20 0800 E
 oder Tütenhalterung:
 60 L - Best.-Nr. 20 0801 E

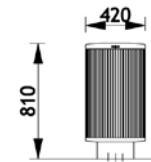

Holz rund

Innenbehälter:
 48 L - Best.-Nr. 20 0567
 58 L - Best.-Nr. 20 0569
 oder Tütenhalterung:
 53 L - Best.-Nr. 20 0566
 64 L - Best.-Nr. 20 0568

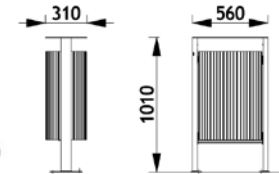

Ovale Holz

Mit Regenschutz
 Innenbehälter:
 38 L - Best.-Nr. 20 0553N
 46 L - Best.-Nr. 20 0557N
 oder Tütenhalterung:
 42 L - Best.-Nr. 20 0552N
 50 L - Best.-Nr. 20 0556N

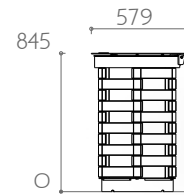
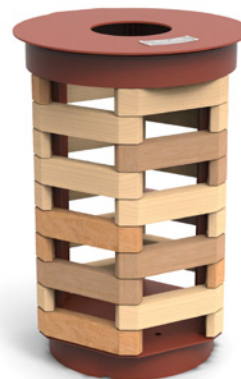

Reliefs

Innenbehälter:
 70 L - Best.-Nr. 20 0310
 Tütenhalterung
 95 L - Best.-Nr. 20 0310



Holz quadratisch

Innenbehälter:
 42 L - 20 0561 SR
 59 L - 20 0563 SR

Funktionen



Regenschutz

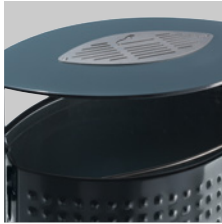

Zigarettenlöscher



Aschenbecher



Schloss

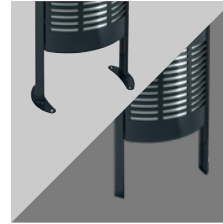

Mit Fußplatten oder zum Einbetonieren

Ovale Abfallbehälter

Design: Sineu Graff

Materialien:
Verzinkter und pulverbeschichteter Stahl
Innenbehälter aus Edelstahl
oder Tütenhalterung
Aschenbecher/Zigarettenlöscher
aus Edelstahl



Verkleidungen



Bambus



Kieselsteine



Diamantspitzen



Evolution

Best.-Nr. 20 2526

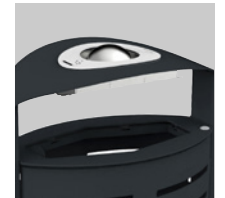

Kuppel Aschenbecher

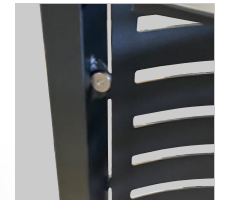

Magnetschließer

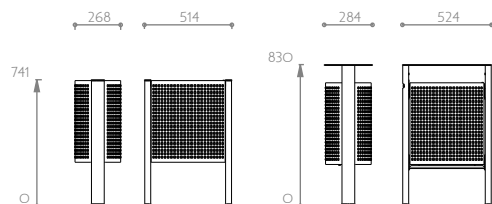

Ovale mit Innenbehälter

38 L - 46 L - 65 L
Mit oder ohne Regenschutz

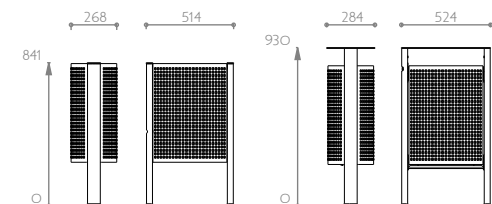

Ovale mit Tütenhalterung

42 L - 50 L - 70 L
Mit oder ohne Regenschutz



Abfallbehälter Tulipe Evolution
Bellegarde-en-Valserine - 01 - Frankreich

Abfallbehälter Eidos Laub
Monaco



Abfallbehälter Tulipe Evolution
Bagnolet - 93 - Frankreich



Abfallbehälter Link
Lyon - 69 - Frankreich



Abfallbehälter Easy
Toulouse - 31 - Frankreich

Abfallbehälter City

Design: Sineu Graff

Materialien:

Verzinkter und pulverbeschichteter Stahl
 Innenbehälter: Edelstahl oder Tütenhalterung
 Aschenbecher / Zigarettenlöscher / Behälter aus Edelstahl
 Manche Deckel sind aus pulverbeschichtetem Aluminiumguss



Garden City

Tütenhalterung:

36 L - Best.-Nr. 21 0230

60 L - Best.-Nr. 21 0210

oder Innenbehälter:

31 L - Best.-Nr. 21 0220

50 L - Best.-Nr. 21 0200

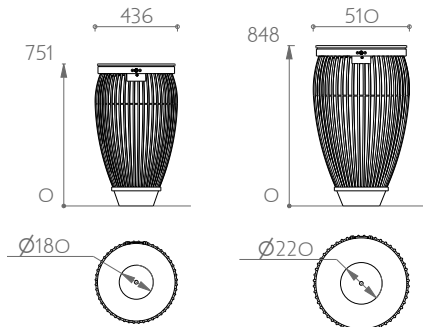

City rund

Mit Innenbehälter

60 L - Best.-Nr. 21 0569

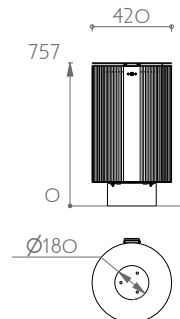

City quadratisch

Mit Innenbehälter

42 L - Best.-Nr. 21 0561M

60 L - Best.-Nr. 21 0563M

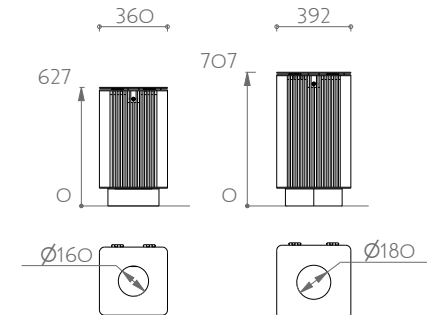

Tüthenhalterungen

Design: Sineu Graff

Materialien:
Verzinkter und pulverbeschichteter
Stahl



Option Regenschutz

Zeitgenössisch Duo
2 x 110 L zweifach
Auf Grundplatte
Best.-Nr. 27 0101 PLA

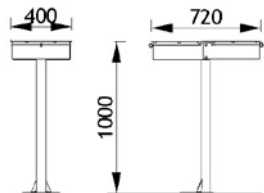

Option Regenschutz

Zeitgenössisch
110 L
Auf Grundplatte
Best.-Nr. 27 0100 PLA

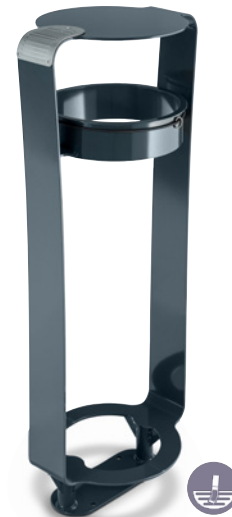
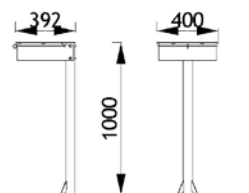

Diapason
75 L
Mit Zigarettenlöscher
Zum Einbetonieren: Best.-Nr. 27 0200
Auf Grundplatte: Best.-Nr. 27 0201

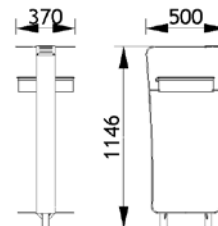

Diapason Duo
2x 75 L
Mit Zigarettenlöscher
Zum Einbetonieren: Best.-Nr. 27 0220 SOE0 0000 TR-TV
Auf Grundplatte: Best.-Nr. 27 0221 SOE0 0000 TR-TV

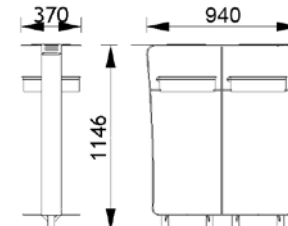

Aschenbecher M5

Design: Sineu Graff

Materialien

Verzinkter und pulverbeschichteter Stahl
 Deckel, Zigarettenlöscher und Schloss aus Edelstahl
 Befestigung an der Wand, an einem bestehenden
 oder mitgelieferten Pfosten
 (zum Einbetonieren oder mit Grundplatte)



Wand-Aschenbecher - 5 L

- 1 - Best.-Nr. 26 0200 MOEO 0000
- 2 - Kommunikationsfläche einteilig
 Best.-Nr. 26 0200 MOEO 0020
- 3 - Sichtbarkeits-Farbband, Anzeigeschild und Schloss
 Best.-Nr. 26 0200 M1EO B010

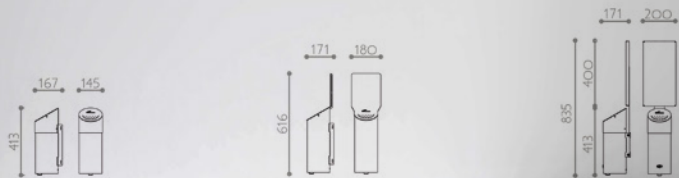

**Aschenbecher
 auf mitgeliefertem Pfosten - 5 L**

- 4 - Best.-Nr. 26 0200 POEO 0000
- 5 - Flagge - Best.-Nr. 26 0200 EOEO OF00
- 6 - Blende, Flagge, Anzeigepatte und Schloss
 48 Best.-Nr. 26 0200 E1EO BF10

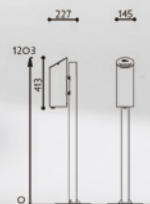

•5



•6

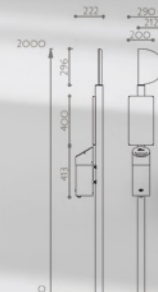

Aschenbecher

Design: Sineu Graff

Materialien:

Verzinkter und pulverbeschichteter
Stahl
Deckel, Zigarettenlöscher und Schloss
aus Edelstahl

Aschenbecher



Wandbefestigung 5 L

Best.-Nr. 25 0102 MUR



Befestigung am Pfosten 5 L

Best.-Nr. 25 0102 PLA
Best.-Nr. 20 0102 PLA



Bodenbefestigung 16 L

Best.-Nr. 20 0101 CEND



Bodenbefestigung 2 L

Best.-Nr. 25 0150 PLA



Aschenbecher mit unterirdischem Container

40 JUMBO 5240
40 JUMBO 5050.P
40 JUMBO 2120/2220/2320

Aschenbecher und Abfallbehälter



Wandbefestigung

Aschenbecher 2,5 L
Abfallbehälter 9,5 L
Best.-Nr. 20 0101 MUR



Bodenbefestigung

Aschenbecher 2,5 L
Abfallbehälter 16 L
Best.-Nr. 20 0101

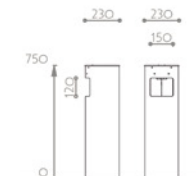
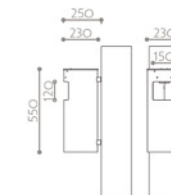
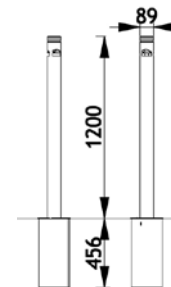
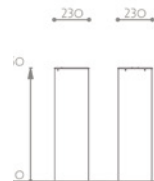
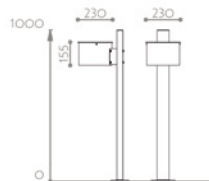
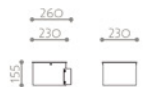



Aschenbecher M5 mit Wandbefestigung

Nantes - 44 - Frankreich

Städtischer Aschenbecher

Le Lude - 72 - Frankreich



Aschenbecher und Abfallbehälter

Obernai - 67 - Frankreich



Aschenbecher M5 an bestehendem Pfosten

Melun - 77 - Frankreich





Aschenbecher M5 am Pfosten
Nantes - 44 - Frankreich



Aschenbecher M5 am Pfosten
Mulhouse - 68 - Frankreich

Aschenbecher und Abfallbehälter
Eingang zum Einkaufszentrum



Jumbo® - Das patentierte System mit dem unterirdischen Container

1 = 750L
Abfallbehälter Fassungsvermögen

Eine regelbare Absaugklappe

Die Absaugklappe besteht aus feuerverzinktem Stahl. Sie ist rutschfest und mit einem Automatikschloss aus Edelstahl ausgestattet.

Unterirdischer Teil

Ein Jumbo®

Der Jumbo® ist ein unterirdischer, dichter Container mit 750 L Fassungsvermögen aus feuerverzinktem Stahl. Er ist mit vier Transportringen ausgerüstet.

Ein Behälter

Abfallbehälter, der mit einem Verbindungsring auf dem Jumbo® befestigt wurde. Andere Modelle, die an das Abfallsystem angepasst werden können, sind verfügbar.

Ein Verbindungsring

Aus feuerverzinktem Stahl

„Den Müllwerkern wäre es am liebsten, wenn es nur noch Jumbo® gäbe, denn dadurch entfällt der Kontakt mit den Müllsäcken (d.h. den Abfällen) und man verliert weniger Zeit mit dem Auswechseln der Säcke...“

Herr GARCIA - Marseillan
Generaldirektor der Stadtwerke



System Jumbo®
Metz - 57 - Frankreich



Zeitgenössischen Abfallbehälter Jumbo®
La Rochelle - 17 - Frankreich

Zeitgenössischen Abfallbehälter Jumbo®
Luxemburg Stadt





Mit i-apps kommen Sie in die Smart City!

i-apps ist eine intelligente Plattform für die städtische Sauberkeit um:

- alle Ihre Sauberkeitseinrichtungen zu orten und zu überwachen
- Ihre Sammelrunden zu verwalten
- effizient die Meldungen und auszuführenden Arbeitseinsätze zu bearbeiten
- innerhalb Ihres Gemeinwesens zu kommunizieren

Vorteile von i-apps

FÜR IHR GEMEINWESEN:



Gelassenheit

- vollständige Überwachung des Materialparks und der Sammelrunden
- Möglichkeit die Effizienz seiner Sammlung zu bemessen
- bessere interne und externe Kommunikation
- sicheres Hosting der Daten in Frankreich



Einsparungen

- Optimierung der Personalressourcen
- optimale Verteilung des Objektparks
- besseres Management der Allgemeinkosten (Transport, Material, Teams...)
- Kontrolle der Subunternehmerkosten



Umweltbewusst

- Verringerung der Treibhausgasemissionen
- Verringerung der Anzahl der verwendeten Plastikbeutel



Zufriedenheit

- über Statistikdaten für die Kommunikation mit den Bürgern verfügen
- Wertschätzung der Arbeit der Angestellten



FÜR DIE BÜRGER:

- attraktivere Stadt
- Sicherheitsgefühl
- sofortige Antwort auf Forderungen seitens der Bürger
- verstärkt das Zugehörigkeitsgefühl zur Stadt

In Partnerschaft mit
Divalto

Vor Ort: 3 Apps für 3 Nutzungsarten

1 i-collect

Der Sammlungsangestellte scannt den QR-Code und gibt den Füllstand für jeden Abfallbehälter an.



2 i-canin

Der Sammlungsangestellte scannt den QR-Code und tauscht die Rollen aus oder lädt sie nach.



3 i-intervention

Der Wartungsangestellte führt den vorab über die Plattform geplanten Arbeitseinsatz aus.

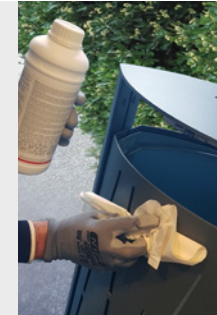

Wenn er seine Runde beendet hat, stellt der Angestellte das Lesegerät auf seine Basis. Die Daten werden per WLAN automatisch an die Plattform übermittelt.



Im Büro auf der i-apps Plattform

Finden Sie sämtliche Verwaltungs- und Bewirtschaftungsfunktionen wieder



i-Jumbo

Die patentierte Lösung zur automatischen Erfassung des Füllstands



Ausrüstung

Verwaltung des Behälterparks: definiert die Identität, die Ortung, die Verwaltung und Bewirtschaftung für jeden Behälter...



Runde

Verwaltung der Teams und der Sammelrunden: Nutzung der Ressourcen, Gebiets-Aufteilung, Kennzahlen, Anomalien...



Abfalltrennung

Verwaltung der verschiedenen Behältertypen: spezifische Runde



Graffiti

Reinigung von Graffiti: Verwaltung der spezifischen gefährdeten Bereiche



Sperrmüll

Sammlung von Sperrmüll und wilden Müllkippen: Verwaltung der spezifischen gefährdeten Bereiche



Statistik

Steuerung und Optimierung der Tätigkeit dank der Kennzahlen und benutzerdefiniert gestaltbaren Dashboards



Wartung

Die Verwaltung der Wartungseinsätze in Verbindung mit Smart- und nicht vernetzten Objekten

Intime Stadt

Endlose Gespräche im öffentlichen Bereich

Das Städterleben strotzt vor Farben und Begeisterung und bietet zahllose Aktivitäten. Manchmal suchen wir nach der Essenz einer kostbaren Einsamkeit, wenn wir in der Menschenmenge verloren sind. Dann eröffnet sich eine reine und stille Oase, die mit Wohlwollen skizziert wurde.

Die Zeit bleibt stehen, dieser Mikrokosmos wogt. In den Grünanlagen klingt ein dörfliches Echo nach, jeder findet seine Einzigartigkeit wieder.

Die Stadt setzt sich auf eine Bank, ruht sich in ihrer eigenen Bewegung aus und webt dabei ein Gesellschaftsgefüge durch die Erschaffung einer nützlichen Unterhaltung.





Grand Large

**sineu
graff**

STADTMÖBLIERUNG

Original-Sammlungen



Nine

Design: Michael HENNEMANN



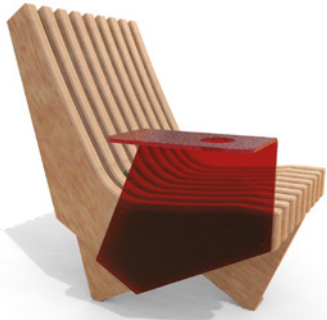

Sessel
Best.-Nr. 10 9110
mit Armlehne Best.-Nr. 10 9111

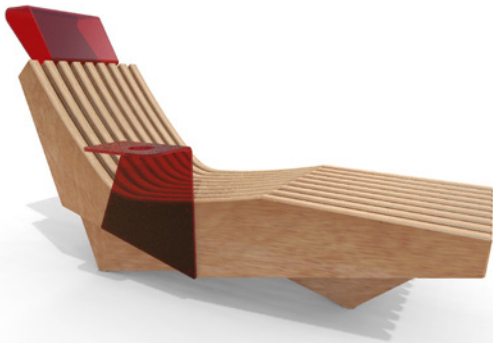

Liege
Best.-Nr. 10 9150
mit Armlehne und Kopfstütze Best.-Nr. 10 9156

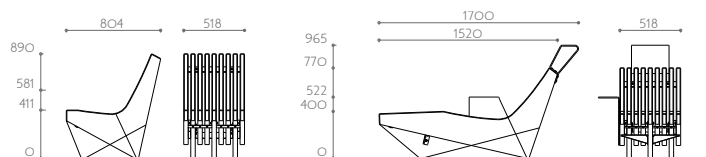

Kurze Bank ohne Rückenlehne 2,50 m
Best.-Nr. 10 9100



Bank ohne Rückenlehne 4,50 m
Best.-Nr. 10 9000



Nine

Design: Michael HENNEMANN

Materialien:

Unlasiertes Hartholz Schichtholz
Gestell aus verzinktem, pulverbeschichtetem Stahl
Rückenlehne und Armlehne: PMMA rot oder grau



Sitzbank 4,50 m

10 9003 - mit 3 feststehenden Rückenlehnen

10 9021 - mit 1 feststehenden und 2 verschiebbaren Rückenlehnen





Arobase

Design: Alexandre MORONNOZ





Niedriger Hocker
Best.-Nr. 16 110X



Hocker
Best.-Nr. 16 130X

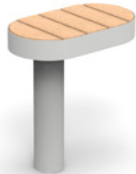

Ablage
Best.-Nr. 16 150X

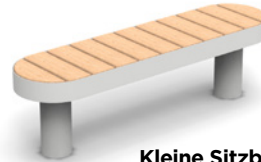

Kleine Sitzbank
Best.-Nr. 16 160X

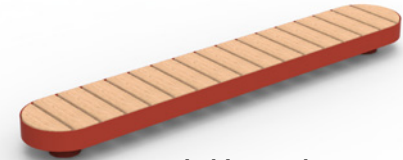

Niedrige Bank
Best.-Nr. 16 161X

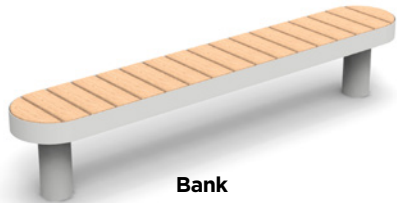
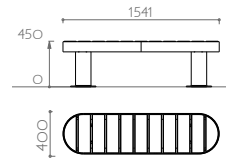
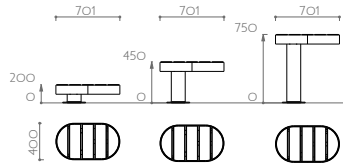

Bank
Best.-Nr. 16 162X

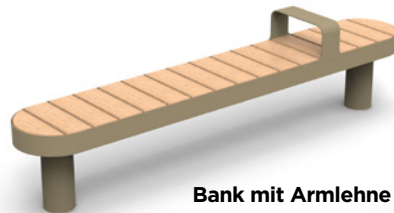

Bank mit Armlehne
Best.-Nr. 16 163X



Hohe Bank
Best.-Nr. 16 164X

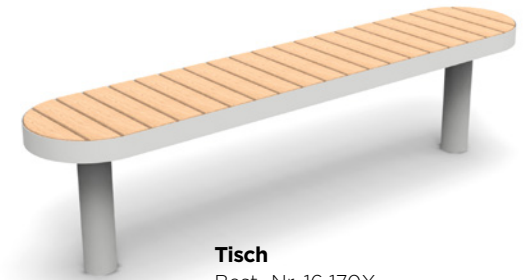

Tisch
Best.-Nr. 16 170X

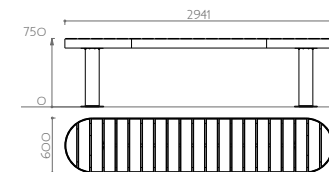
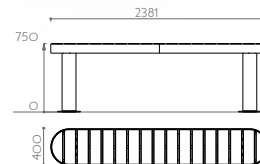
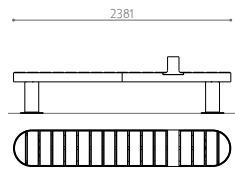
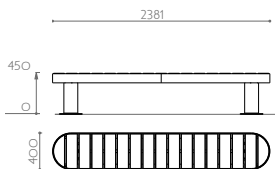

Arobase Holz

Design: Alexandre MORONNOZ

Materialien:

Gestell: Verzinkter und pulverbeschichteter Stahl
 Sitzfläche: Lärche unbehandelt oder Lasiered oder unlasiertes Hartholz
 Befestigung: zur Einbetonierung oder auf Grundplatten



Die Kombinationen

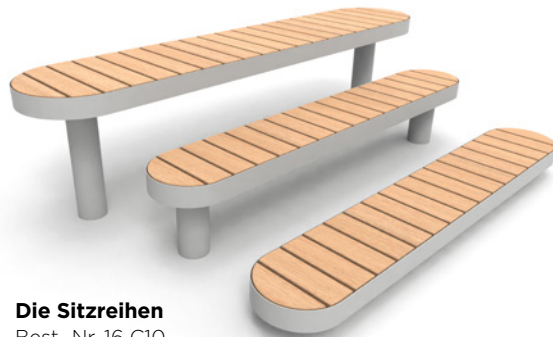

Die Sitzreihen

- Best.-Nr. 16 C10
 Bestehend aus:
 - 1 hohe Bank
 - 1 Bank
 - 1 niedrige Bank

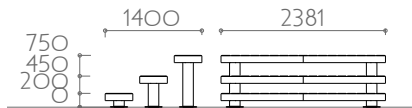

Die Plattform

- Best.-Nr. 16 C09
 Bestehend aus:
 - 1 Tisch
 - 1 Bank
 - 1 kleine Sitzbank
 - 1 Hocker

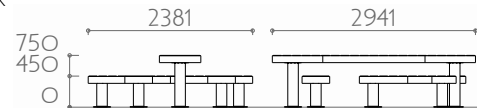

Der Tisch Duo

- Best.-Nr. 16 C03
 Bestehend aus:
 - 1 Ablage
 - 2 Hocker

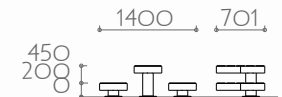

Der Tresen

- Best.-Nr. 16 C05
 Bestehend aus:
 - 1 Bank e
 - 1 hohe Bank

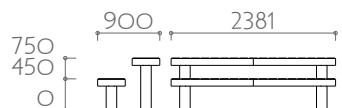

Der kleine Tisch

- Best.-Nr. 16 C04
 Bestehend aus:
 - 1 Ablage
 - 1 kleine Sitzbank

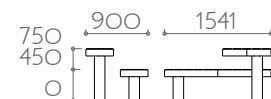

Der große Tisch 2

- Best.-Nr. 16 C07
 Bestehend aus:
 - 1 Tisch
 - 1 Bank
 - 1 kleine Sitzbank

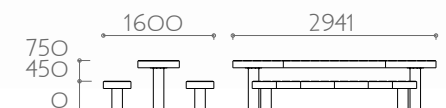

Großer Tisch Arobase aus Holz
Ausführungs-Simulation



Arobase
Saint-Just-le-Martel - 87 - Frankreich

Arobase
Lorient - 56 - Frankreich



Arobase

Design: Alexandre MORONNOZ

Materialien

Gestell: Verzinkter und pulverbeschichteter Stahl

Sitzfläche: Aluminiumguss pulverbeschichtet

Befestigung: zur Einbetonierung
oder auf Grundplatten



Tisch mit Blende

Best.-Nr. 16 051X (Blende auf der Vorderseite)

Best.-Nr. 16 052X (Blende auf der Rückseite)



Tisch

Best.-Nr. 16 050X



Sitzfläche mit Rückenlehne

Best.-Nr. 16 031X (Rückenlehne auf der Vorderseite)

Best.-Nr. 16 032X (Rückenlehne auf der Rückseite)



Sitzfläche

Best.-Nr. 16 030X



Volle Sitzfläche mit Rückenlehne

Best.-Nr. 16 035X (Rückenlehne auf der Vorderseite)

Best.-Nr. 16 036X (Rückenlehne auf der Rückseite)



Volle Sitzfläche

Best.-Nr. 16 034X



Foto: Jérôme GLUZICKI

Stadtmöbiliar Grand Large
Calais 62 - Frankreich

Grand Large

Stadtmobiliar Grand Large
Calais - 62 - Frankreich

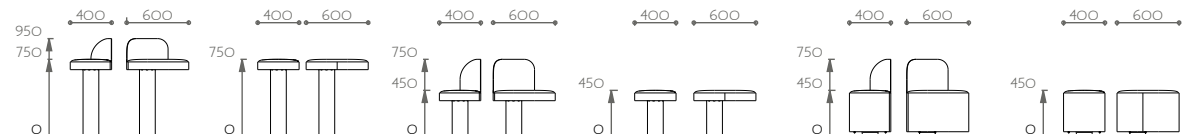
Design: Yannick & Camille CLAESSENS-VALLET

Foto: Philippe TURPIN



Grand Large

Design: Yannick & Camille CLAESSENS-VALLET

Materialien:

feuerverzinkter, verzinkter und pulverbeschichteter Stahl oder Edelstahl
Lärche unbehandelt oder Lasiered oder unlasiertes Hartholz

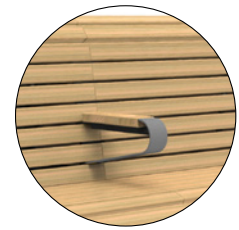

**Existiert mit
Armlehnen**



Große Doppel-Sitzbank
Best.-Nr. 10 7260

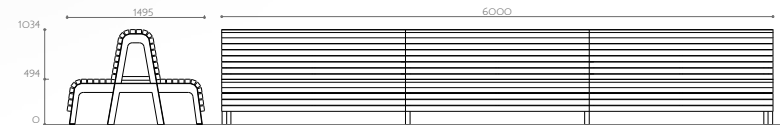

Sitzhocker
Best.-Nr. 10 7110



Bank ohne Rückenlehne
Best.-Nr. 10 7120



**Lange Bank ohne Rückenlehne
auf einer Mauer**
Best.-Nr. 10 7460



Lange Bank ohne Rückenlehne
Best.-Nr. 10 7160



Grand Large

Design: Yannick & Camille CLAESSENS-VALLET

Materialien:
 feuerverzinkter, verzinkter und pulverbeschichteter Stahl oder Edelstahl
 Lärche unbehandelt oder Lasiered oder unlasiertes Hartholz



Doppel-Liegestuhl
 Best.-Nr. 10 7520

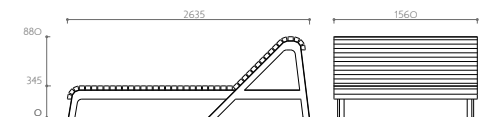

Sofa
 Best.-Nr. 10 7320

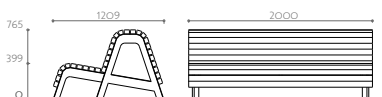

Liegestuhl
 Best.-Nr. 10 7510

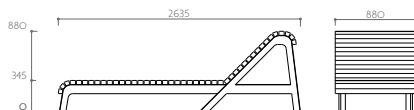

Picknick-Tisch
 Best.-Nr. 10 7820

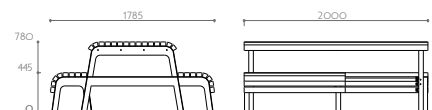

Großer Esstisch
 Best.-Nr. 10 7860





Straßentisch mit Schattenspender
Ribeauvillé - 68 - Frankreich

Design: Philippe RIEHLING

Materialien:

Unlasiertes Hartholz oder Lärche,
Autoklavbehandelte Esche
Stahl feuerverzinkt oder verzinkt
und pulverbeschichtet

Straßentisch-Set

Bestehend aus:

- 1 Straßentisch + 1 Endverlängerung
- 4 Hocker
- 3 2-Sitzer-Bänke ohne Rückenlehne



Freiraum für Kinderwagen oder Rollstuhl



Straßentisch

Best.-Nr. 11 0510

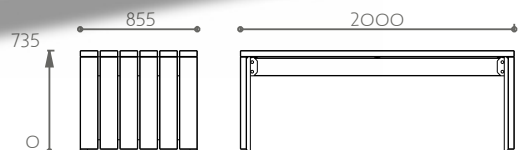

Fahrradständer

Best.-Nr. 11 0560

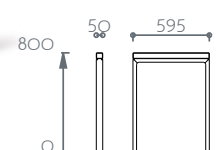

Abfallbehälter Link

Tütenhalterung:
Abfallsammlung von oben 102 L
Best.-Nr. 11 0585
Abfallsammlung von vorne 80 L
Best.-Nr. 11 0580
oder Innenbehälter 60 L
Best.-Nr. 11 0581

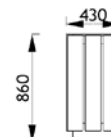

Link

Design: Philippe RIEHLING

Materialien:

Hartholz oder Lärche unbehandelt, Autoklavbehandelte Esche
Stahl feuerverzinkt oder verzinkt und pulverbeschichtet

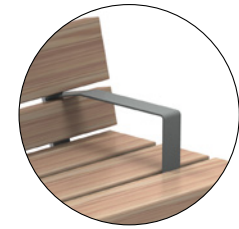

**Existiert mit
Armlehnen**



3-Sitzer-Bank
Best.-Nr. 11 1508



**3-Sitzer-Bank
ohne Rückenlehne**
Best.-Nr. 11 0508



**2-Sitzer-Bank
ohne Rückenlehne**
Best.-Nr. 11 0507



Hocker
Best.-Nr. 11 0506



Hochtisch
Best.-Nr. 11 0515

Hohe Bank ohne Rückenlehne
Best.-Nr. 11 0505

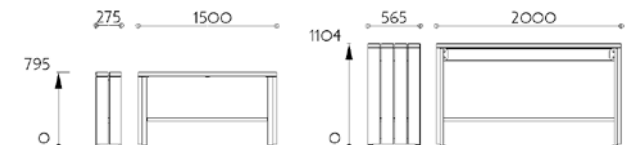
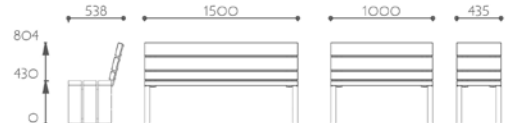

Link

Design: Philippe RIEHLING

Materialien:

Unlasiertes Hartholz oder Lärche,
Autoklavbehandelte Esche
Stahl feuerverzinkt oder verzinkt
und pulverbeschichtet



3-Sitzer-Bank
Best.-Nr. 11 1503



3-Sitzer-Bank mit halber Rückenlehne
Best.-Nr. 11 1513



2-Sitzer-Bank
Best.-Nr. 11 1502



Stuhl
Best.-Nr. 11 1501



3-Sitzer-Bank ohne Rückenlehne
Best.-Nr. 11 0503



2-Sitzer-Bank ohne Rückenlehne
Best.-Nr. 11 0502



Hocker
Best.-Nr. 11 0501

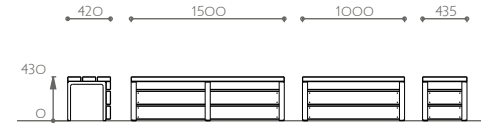
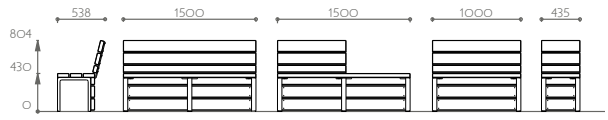

Link

Design: Philippe RIEHLING

Materialien:

Unlasiertes Hartholz oder Lärche,
Autoklavbehandelte Esche
Stahl feuerverzinkt oder verzinkt
und pulverbeschichtet



2 x Liege
Best.-Nr. 11 1550.P

2 x Ablageplatte
Best.-Nr. 11 0555.P



Hochtisch
Best.-Nr. 11 0530.P

3 x Stehsitz
Best.-Nr. 11 0504.P

Niedriger Tisch
Best.-Nr. 11 0520.P

2 x Hocker
Best.-Nr. 11 0501.P

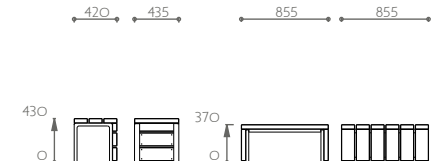
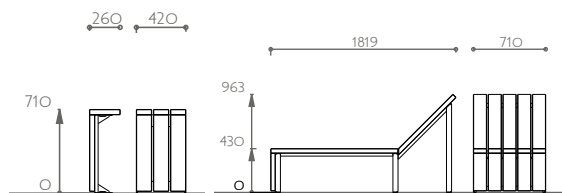
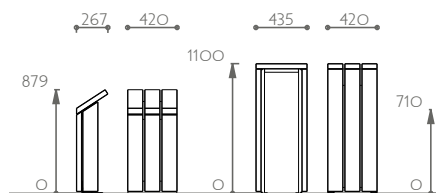

Link

Design: Philippe RIEHLING

Materialien:

Unlasiertes Hartholz oder Lärche,
Autoklavbehandelte Esche
Stahl feuerverzinkt oder verzinkt
und pulverbeschichtet

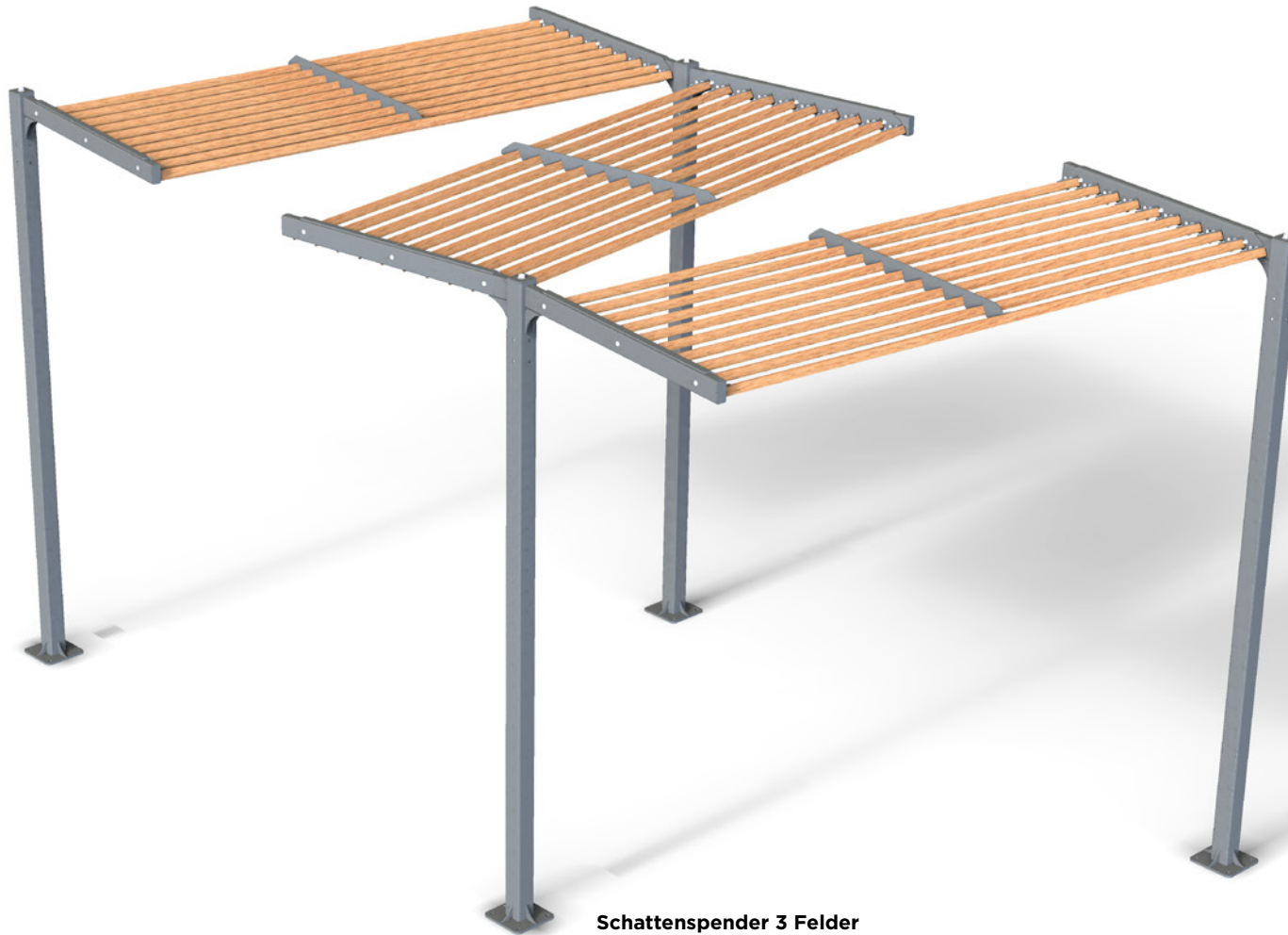

Schattenspender 3 Felder
Best.-Nr. 11 2503.P

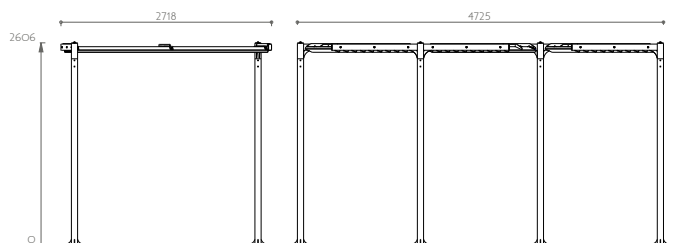



Straßentisch Link
Ribeauvillé - 68 - Frankreich

Liegen Link
Langesund - Norwegen



Straßentisch Link
Lyon - 69 - Frankreich

Straßentisch mit Schattenspender Link
Bègles - 33 - Frankreich



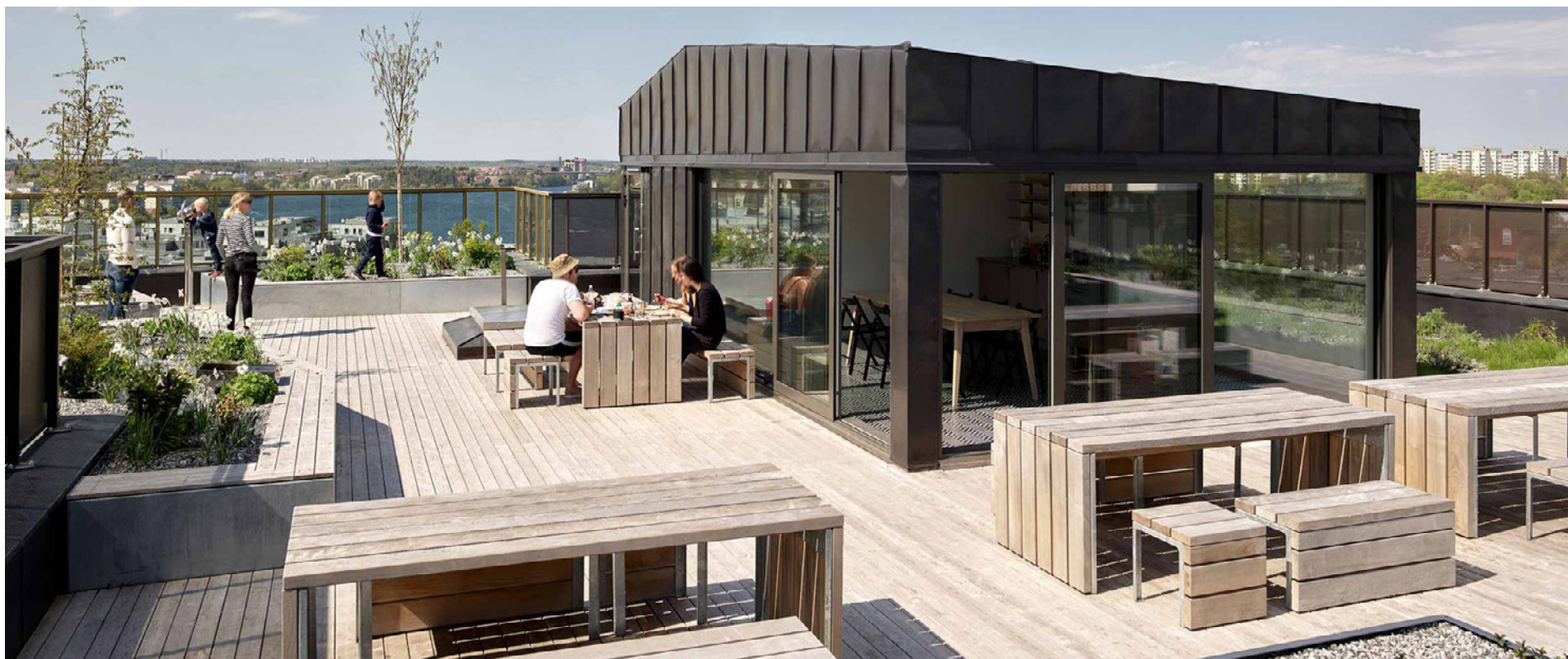

Straßentische Link
Stockholm - Schweden

Liegen Link
Épinal - 88 - Frankreich



Straßentisch und Schattenspender Link
Walferdange - Luxemburg



Stehisch-Gruppe Link
Limoges - 87 - Frankreich





Bobine

Bobine

Design: Coline CHABIRON

Materialien:

Holz: Lasierte Esche, unlasierter Lärche oder Hartholz
Feuerverzinkter Stahl oder verzinkter und pulverbeschichteter Stahl



Sitzbank Bobine
Best.-Nr. 11 3505.P

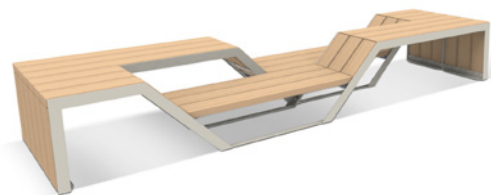
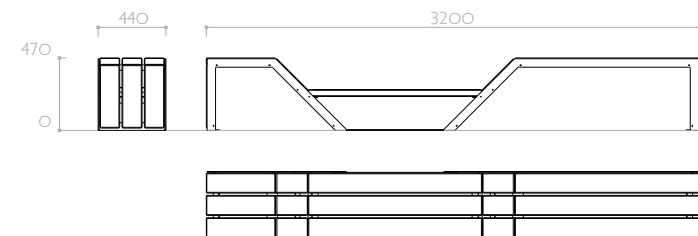

2 Module nebeneinander versetzt



2 Module nebeneinander



2 durchgehende Module

Affinité

Vertikale Latten

Design: Sineu Graff

Materialien:

Unlasiertes Hartholz oder Lärche, lasierte Esche
verzinkter und pulverbeschichteter Stahl

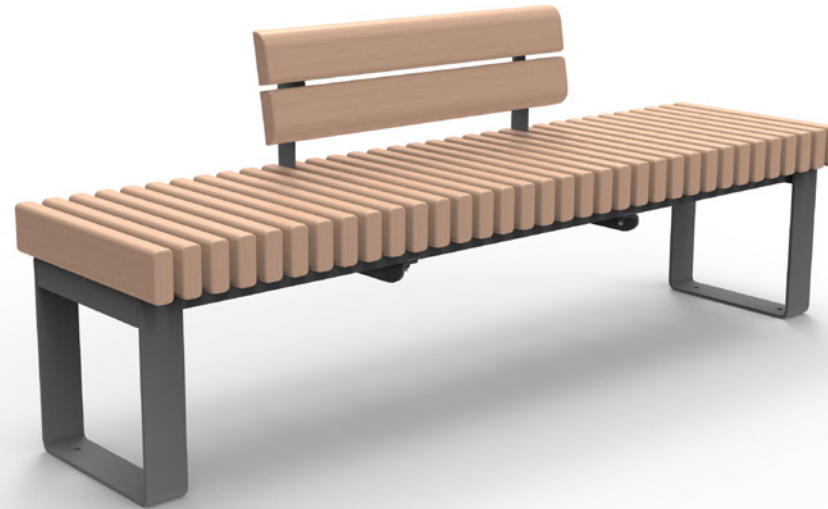

3-Sitzer-Bank mit halber Rückenlehne
Best.-Nr. 10 3330

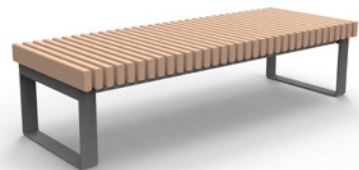

**Breite 3-Sitzer Bank
ohne Rückenlehne**
Best.-Nr. 10 3361

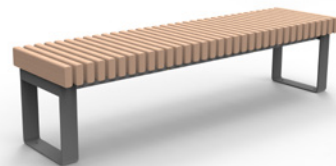

**Schmale 3-Sitzer Bank
ohne Rückenlehne**
Best.-Nr. 10 3360

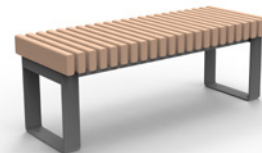

**Schmale 2-Sitzer Bank
ohne Rückenlehne**
Best.-Nr. 10 3350

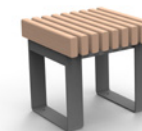

Hocker
Best.-Nr. 10 3340

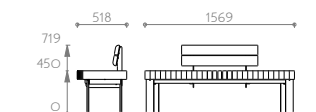
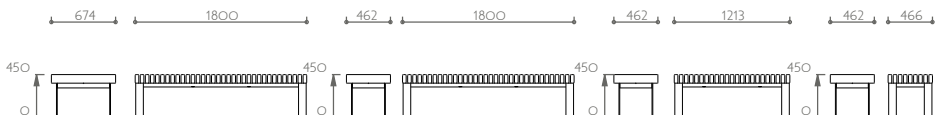

Affinité

Horizontale Latten

Design: Sineu Graff

Materialien:

Unlasiertes Hartholz oder Lärche, lasierte Esche
verzinkter und pulverbeschichteter Stahl

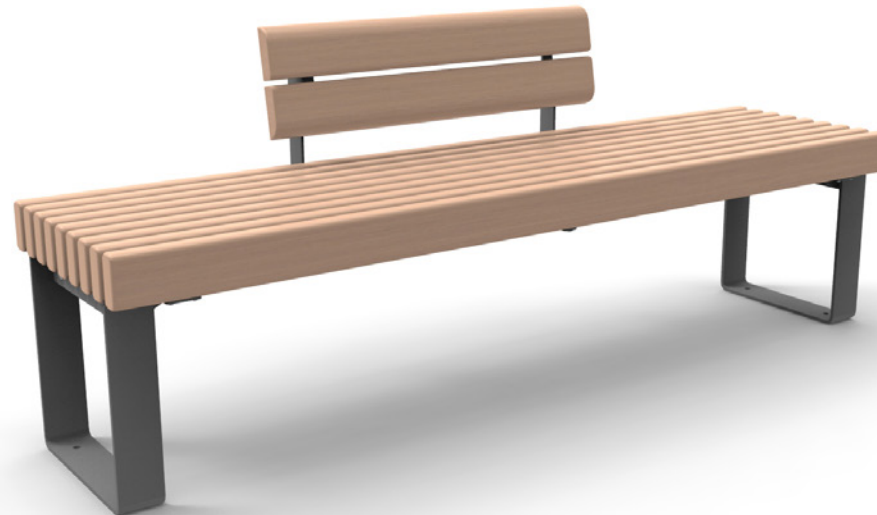

3-Sitzer-Bank mit halber Rückenlehne
Best.-Nr. 10 3335

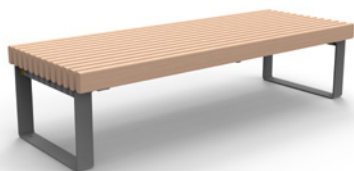

**Breite 3-Sitzer Bank
ohne Rückenlehne**
Best.-Nr. 10 3366

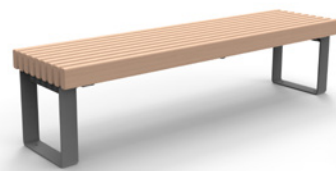

**Schmale 3-Sitzer Bank
ohne Rückenlehne**
Best.-Nr. 10 3365



**Schmale 2-Sitzer Bank
ohne Rückenlehne**
Best.-Nr. 10 3355

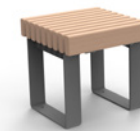

Hocker
Best.-Nr. 10 3345

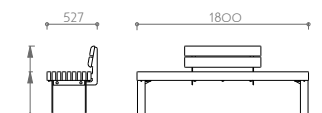
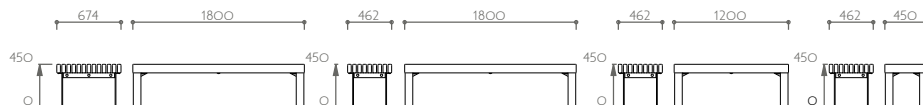



Affinité

Affinité

Vertikale Latten

Design: Sineu Graff

Materialien:

Unlasiertes Hartholz oder Lärche, lasierte Esche
verzinkter und pulverbeschichteter Stahl



Gebogen 3-Sitzer-Bank
Innendurchmesser Ø 9,08 m
Außendurchmesser Ø 10,00 m
Best.-Nr. 10 3435

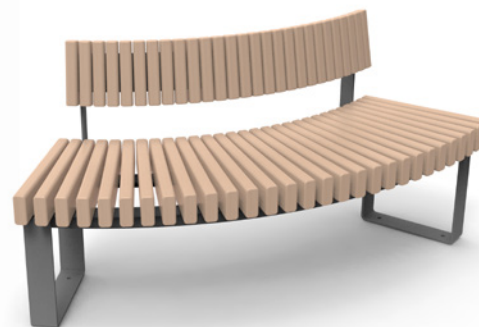

Gebogen 3-Sitzer-Bank
Innendurchmesser Ø 2,12 m
Außendurchmesser Ø 3,06 m
Best.-Nr. 10 3436

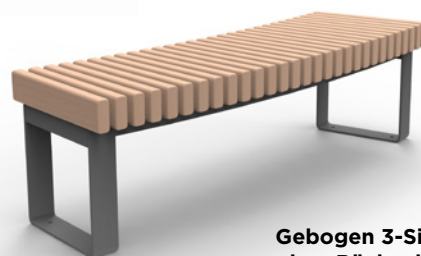
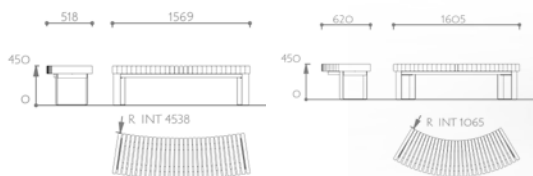
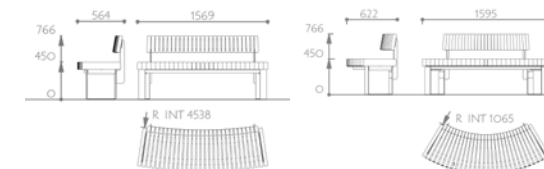

**Gebogen 3-Sitzer-Bank
ohne Rückenlehne**
Innendurchmesser Ø 9,08 m
Außendurchmesser Ø 10,00 m
Best.-Nr. 10 3460



**Gebogen 3-Sitzer-Bank
ohne Rückenlehne**
Innendurchmesser Ø 2,12 m
Außendurchmesser Ø 3,06 m
Best.-Nr. 10 3461



Kombination 1
Best.-Nr. 10 3480 001

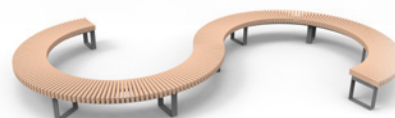

Kombination 6
Best.-Nr. 10 3480 004



Kombination 7
Best.-Nr. 10 3480 012



Kombination 9
Best.-Nr. 10 3490 008

Idylle

Design: Arturo ERBSMAN

Materialien:

Unlasiertes Hartholz oder Lärche, lasierte Esche

Gusseisen pulverbeschichtet



3-Sitzer-Bank
Best.-Nr. 10 0183



Breite 3-Sitzer Bank ohne Rückenlehne
Best.-Nr. 10 0186



Schmale 3-Sitzer Bank ohne Rückenlehne
Best.-Nr. 10 0185



Schmale 2-Sitzer Bank ohne Rückenlehne
Best.-Nr. 10 0184



Sessel
Best.-Nr. 10 0580

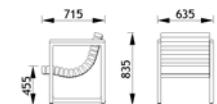
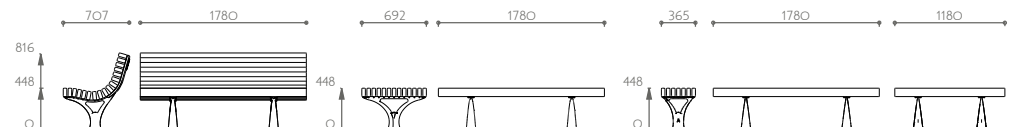

Idylle

Design: Arturo ERBSMAN

Materialien:

Unlasiertes Hartholz oder Lärche,
Esche lasiert
Gusseisen pulverbeschichtet



Gebogen 3-Sitzer-Bank

Innendurchmesser Ø 2,81 m
Außendurchmesser Ø 3,54 m
Best.-Nr. 10 0289

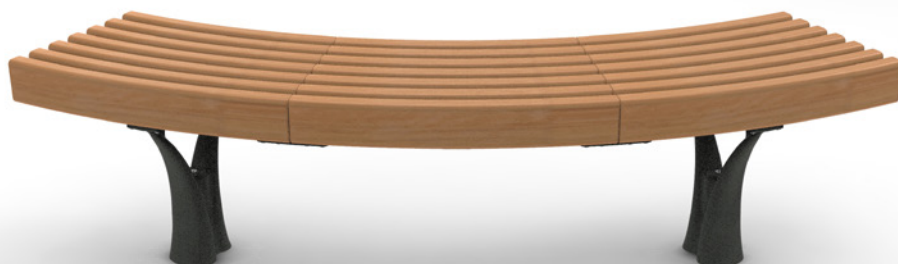
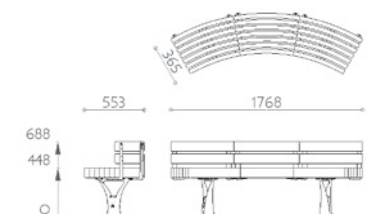

Gebogen 3-Sitzer-Bank ohne Rückenlehne

Innendurchmesser Ø 2,81 m
Außendurchmesser Ø 3,54 m
Best.-Nr. 10 0285

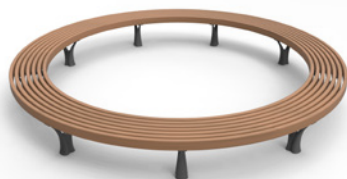
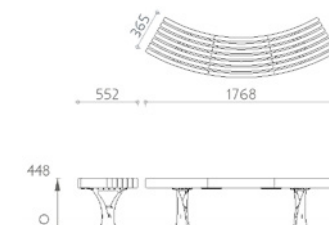

Runde Bank ohne Rückenlehne 360°

Best.-Nr. 10 0287 S000

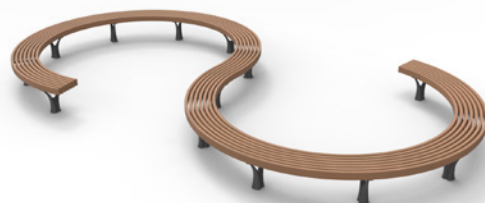

S-förmig gebogene Bank ohne Rückenlehne

Best.-Nr. 10 0286 S003



Runde Bank ohne Rückenlehne 300°

Best.-Nr. 10 0287 S001



Gebogen Bank

Best.-Nr. 10 0286 S006

Idylle

Design: Arturo ERBSMAN

Materialien:

Unlasiertes Hartholz oder Lärche, lasierte Esche

Gusseisen pulverbeschichtet



Picknick Set

Bestehend aus:

2 Hochtischen und 4 schmalen 3-Sitzer-Bänken ohne Rückenlehne



Tisch „Blätter“

Best.-Nr. 10 0288

Hocker „Blätter“

Best.-Nr. 10 0283



Hochtisch

Best.-Nr. 10 0188



Tisch „Früchte“

Best.-Nr. 10 0284

Hocker „Früchte“

Best.-Nr. 10 0281

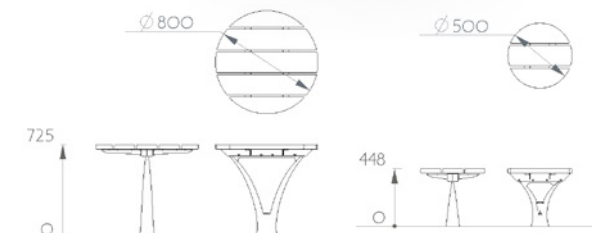
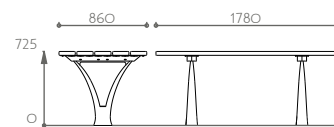
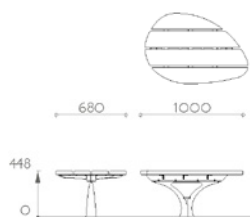
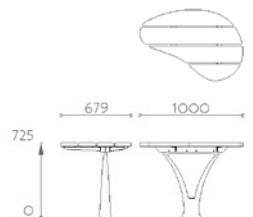



Picknick Set
Bestehend aus: 1 Hochtisch und 6 Früchte-Hockern



Baumumrandung Idylle
Guyancourt - 78 - Frankreich



Picknick Set Idylle
Menthon-Saint-Bernard - 74 - Frankreich

Sitzbank Affinité nach Maß
Hoogbrug - Belgien



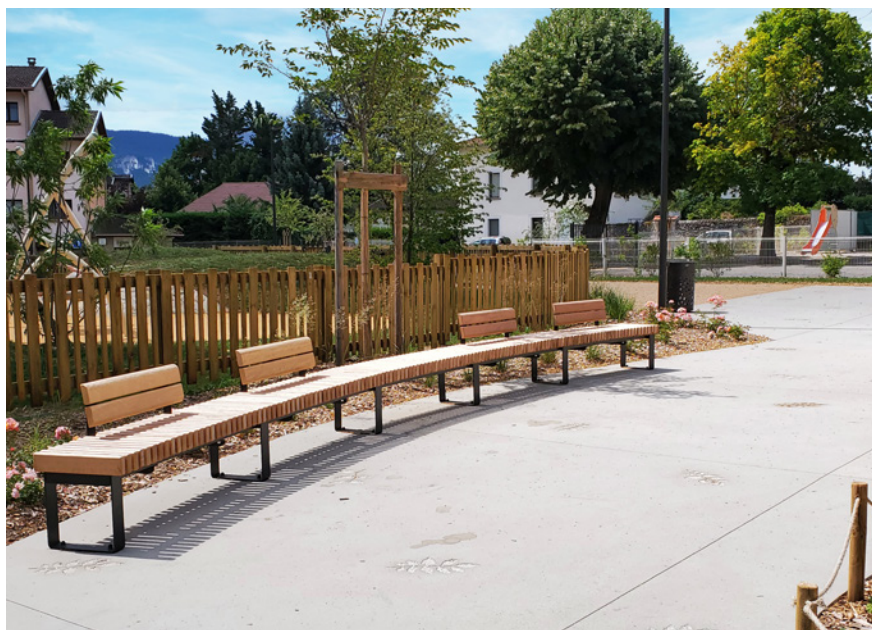

Sitzbank Affinité nach Maß
Vinay - 38 - Frankreich

Halbe Baumumrandung Idylle
Pommiers - 69 - Frankreich



Stadtmobiliar Affinité - Kombination 6
Lyon - 69 - Frankreich

Pétales

Design: Arturo ERBSMAN

Materialien:

Hartholz (ohne Lasur)
 Verzinkter und pulverbeschichteter Stahl
 Befestigung: zur Einbetonierung
 oder auf Grundplatten

Beleuchtungsmast
 Säule LINE

selux

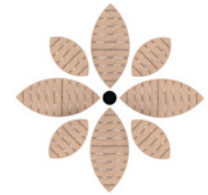

Kombination
1 Sitz
1 Tisch

Best.-Nr. 17 0500 000 001



Kombination
1 Sitz
1 gebogene Tisch

Best.-Nr. 17 0500 002



Kombination
3 Sitze

Best.-Nr. 17 0500 005

Kombination
3 Sitze & 1 gebogene Tisch

Best.-Nr. 17 0500 010



Kombination
3 Sitze & 2 Tische

Best.-Nr. 17 0500 006



Kombination 360°
4 Sitze & 4 Tische

Best.-Nr. 17 0500 007



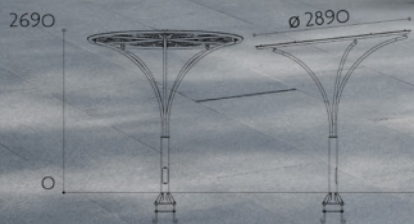

Schattenspender Tige
Blattmotiv
Best.-Nr. 17 0901 OD10 AP00

Tango City

Design: Cécile PLANCHAIS

Materialien:

Verzinkter und pulverbeschichteter Stahl
Ablage aus HPL

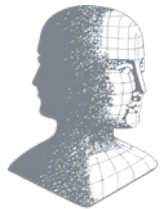

JANUS 2023
DE LA CITÉ

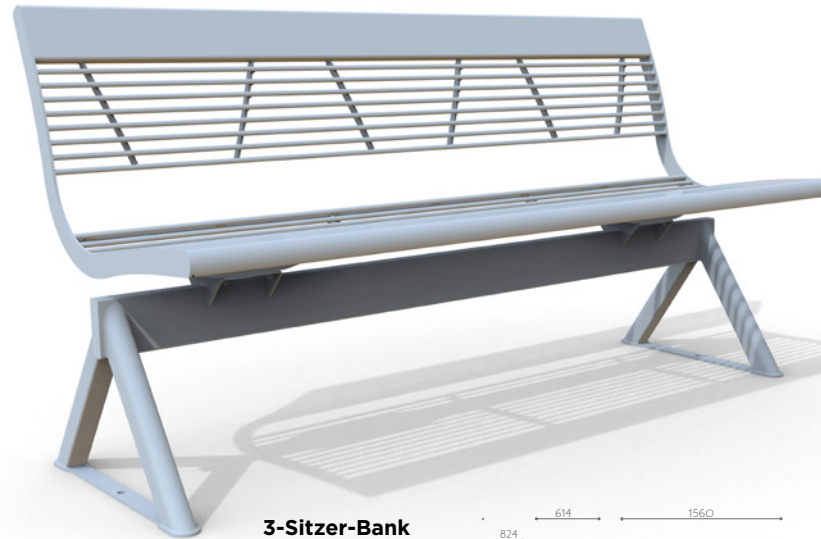

Erhältlich mit
Armlehnen



Erhältlich mit
Ablage

3-Sitzer-Bank
Best.-Nr. 12 4430A

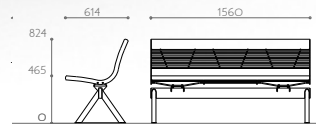

Duo Sitz Face to Face
mit 1 Ablage und 2 Armlehnen
Best.-Nr. 12 4421A-02

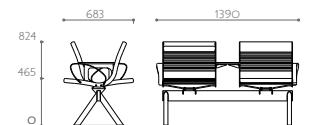

Duo Sitz nebeneinander
mit 2 Ablagen und 1 Armlehne
Best.-Nr. 12.442 1A

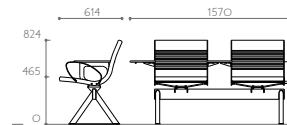

Solo Sitz
Best.-Nr. 12 4410B

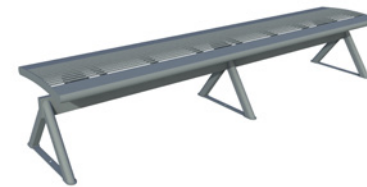
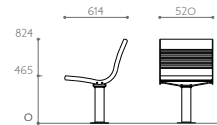

4-Sitzer-Bank ohne Rückenlehne
Best.-Nr. 12 4445A

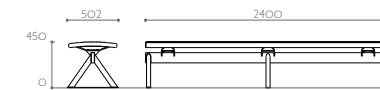

3-Sitzer-Bank ohne Rückenlehne
Best.-Nr. 12 4435A

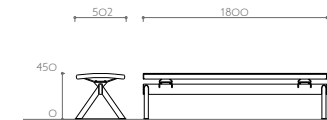



Duo Sitz Face to Face
mit 1 Ablage und 2 Armlehnen
Best.-Nr. 12 4421A-02

www.sineugraff.com - 95

sineu
graff

Tango Holz

Design: Cécile PLANCHAIS

Materialien:

Lasierte Esche, lasiert oder unlasiertes Hartholz
 Verzinkter und pulverbeschichteter Stahl
 Ablage aus HPL

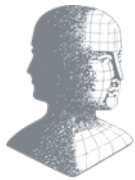

JANUS 2023
 DE LA CITÉ



3-Sitzer-Bank
 Best.-Nr. 12 4530A

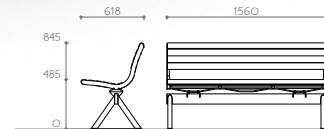

**Erhältlich mit
 Armlehnen**



**Erhältlich mit
 Ablage**



**Duo Sitz Face to Face
 mit 1 Ablage und 2 Armlehnen**
 Best.-Nr. 12 4521A-02

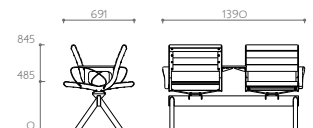

**Duo nebeneinander
 mit 2 Ablagen und 1 Armlehne**
 Best.-Nr. 12 4521A-01

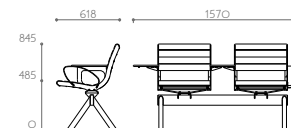

Solo Sitz
 Best.-Nr. 12 4510B

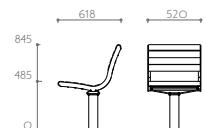

4-Sitzer-Bank ohne Rückenlehne
 Best.-Nr. 12 4545A



3-Sitzer-Bank ohne Rückenlehne
 Best.-Nr. 12 4535A

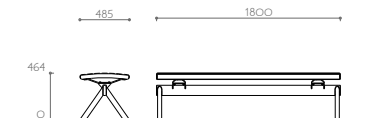

Tango

Design: Cécile PLANCHAIS

Materialien:

Lasierte Esche, lasiert oder unlasiertes Hartholz
Verzinkter und pulverbeschichteter Stahl

NEW



Picknick Set

Bestehend aus:
1 Hochtisch Best.-Nr. 12 4580
6 Solo-Sitzen Best.-Nr. 12 4510B

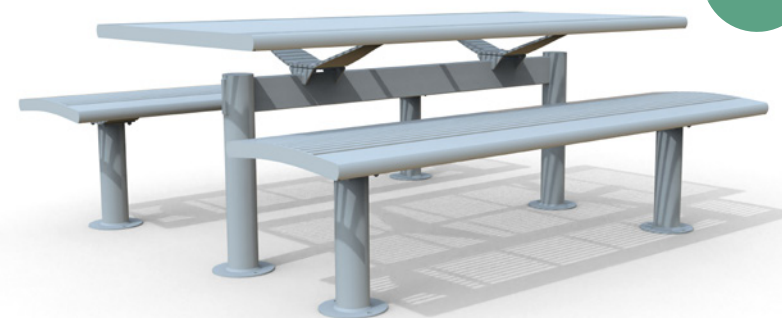
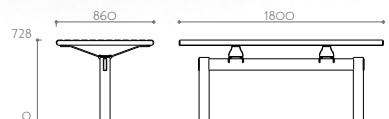

Picknick Set

Bestehend aus:
1 Hochtisch Best.-Nr. 12 4480
2 Sitzbänke Best.-Nr. 12 4435B

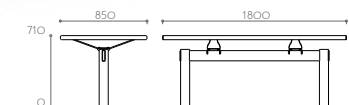

Loungeliege Holz

Best.-Nr. 12 4570 ACD

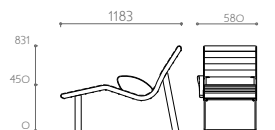

Loungeliege Holz 2 Plätze

Best.-Nr. 12 4575 ACD

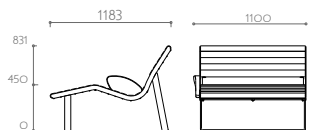

Loungeliege Stahl

Best.-Nr. 12 4470 ACD

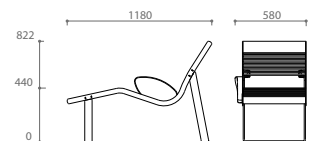

Loungeliege Stahl 2 Plätze

Best.-Nr. 12 4475 ACD

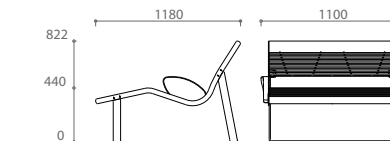

Garden City

Design: Cécile PLANCHAIS

Materialien:

Verzinkter und pulverbeschichteter Stahl
 Holz der Armlehnen: Lasierte Esche,
 lasiert oder unlasiertes Hartholz



3-Sitzer-Bank
 Best.-Nr. 12 0230



2-Sitzer-Bank
 Best.-Nr. 12 0220



Sessel
 Best.-Nr. 12 0210

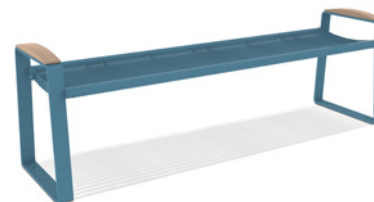

3-Sitzer-Bank ohne Rückenlehne
 Best.-Nr. 12 0270

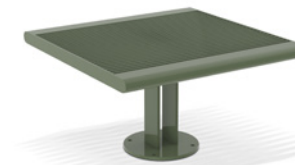

Niedriger Tisch
 Best.-Nr. 12 0240

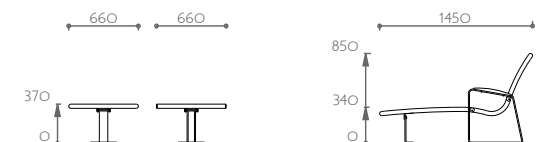
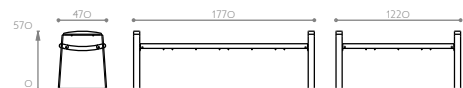
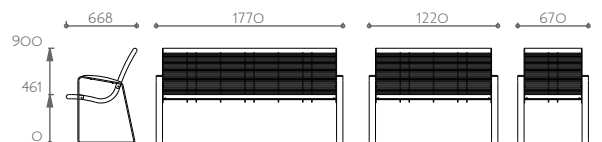

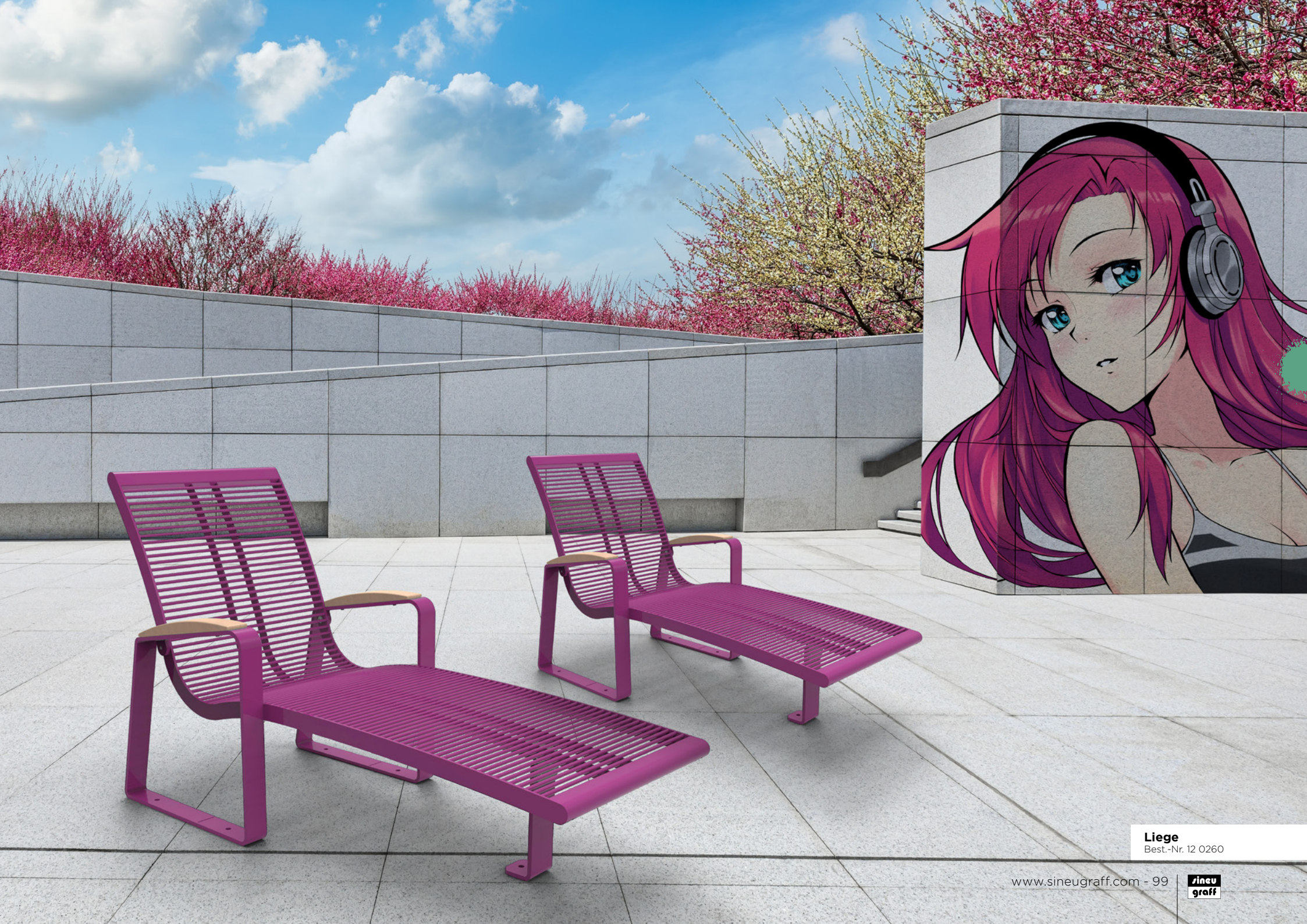

Liege

Best.-Nr. 12 0260

Twist

Design: Fred TERRY - Agentur STOA

Materialien:

Lasierte Esche, lasiert oder unlasiertes Hartholz

Gusseisen pulverbeschichtet



**Erhältlich mit
Armlehnen**



3-Sitzer-Bank
Best.-Nr. 10 1030



2-Sitzer-Bank
Best.-Nr. 10 1020



Stuhl
Best.-Nr. 10 1010



3-Sitzer-Bank ohne Rückenlehne
Best.-Nr. 10 1035



2-Sitzer-Bank ohne Rückenlehne
Best.-Nr. 10 1025



Hocker
Best.-Nr. 10 1015

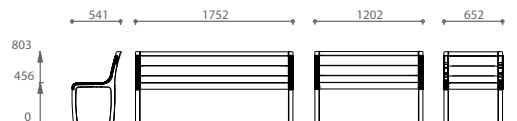

Twist

Design: Fred TERRY - Agentur STOA

Materialien:
Lasierte Esche, lasiert oder unlasiertes Hartholz
Gusseisen pulverbeschichtet



Gebogen 3-Sitzer-Bank ohne Rückenlehne

Innendurchmesser Ø 1,80 m
Außendurchmesser Ø 1,90 m
Best.-Nr. 10 1035C

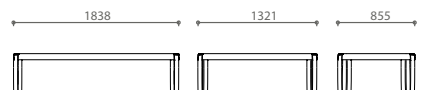

Gebogen 2-Sitzer-Bank ohne Rückenlehne

Innendurchmesser Ø 8,50 m
Außendurchmesser Ø 9,46 m
Best.-Nr. 10 1025C



Gebogen Hocker

Innendurchmesser Ø 2,50 m
Außendurchmesser Ø 3,46 m
Best.-Nr. 10 1015C



Kombination 1

Best.-Nr. 10 1030-TB-IN1010

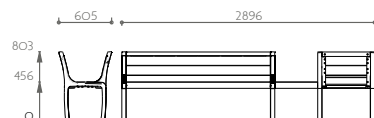

Kombination 2

Best.-Nr. 10 1010-TB-IN1010

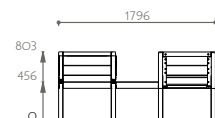

Kombination 3

Best.-Nr. 10 1035ACD-1020

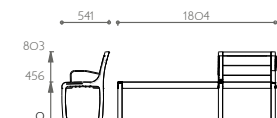

Kombination 4

Best.-Nr. 10 1025C-IN1015C-1025C



Twist City

Design: Fred TERRY - Agentur STOA

Materialien:

Verzinkter und pulverbeschichteter Stahl
Gusseisen pulverbeschichtet



**Erhältlich mit
Armlehnen**



3-Sitzer-Bank
Best.-Nr. 13 1030



Stuhl
Best.-Nr. 13 1010



2-Sitzer-Bank
Best.-Nr. 13 1020

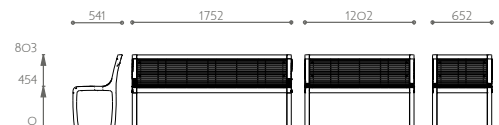

Twist City

Design: Fred TERRY - Agentur STOA

Materialien:
Verzinkter und pulverbeschichteter Stahl
Gusseisen pulverbeschichtet



3-Sitzer-Bank ohne Rückenlehne
Best.-Nr. 13 1035

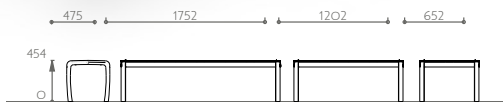

2-Sitzer-Bank ohne Rückenlehne
Best.-Nr. 13 1025



Hocker
Best.-Nr. 13 1015



Kombination 1
Best.-Nr. 13 1030-TB-IN1010

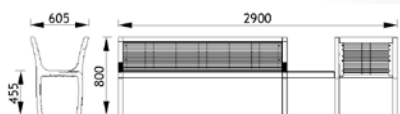

Kombination 2
Best.-Nr. 13 1010-TB-IN1010

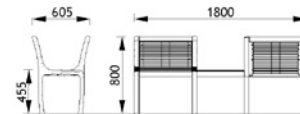

Kombination 3
Best.-Nr. 13 1025G-1010 ACG

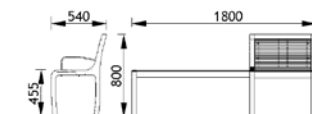



Sessel und Sitzbänke Twist City
Sartrouville - 78 - Frankreich

Blütenblätter Set
Arès - 33 - Frankreich



Kombination Twist
Nice - 06 - Frankreich



Mobilier Twist
Sangatte - 62 - Frankreich





Garden City Set
Le Havre - 76 - Frankreich

Stadtmobiliar Garden City
Boulogne-sur-Mer - 62 - Frankreich



Sitzbank und Abfallbehälter Garden City
Villiers-sur-Marne - 94 - Frankreich

Azur Tab'

Design: Bernard ALTHABEGOÏTY

NEW



3-Sitzer-Bank Azur Tab'
Best.-Nr. 10 2190

Azur

Design: Philippe RIEHLING

Materialien:

Lasierte Esche, lasiert oder unlasirtes

Hartholz

Verzinkter und pulverbeschichteter

Stahl

PVC-Latten auf Anfrage



**Erhältlich mit
Armlehnen**



3-Sitzer-Bank
Best.-Nr. 10 0190



2-Sitzer-Bank
Best.-Nr. 10 0191



Stuhl
Best.-Nr. 10 0192

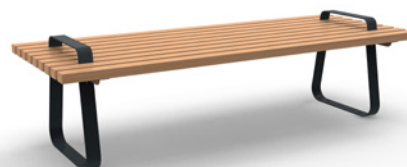

Breite Bank ohne Rückenlehne
Best.-Nr. 10 0196

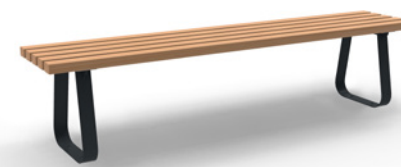

Schmale Bank ohne Rückenlehne
Best.-Nr. 10 0195

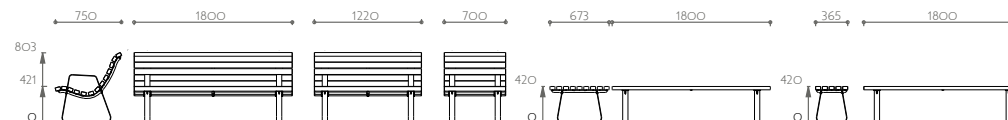
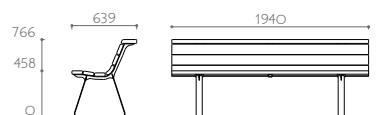

Conversation

Design: Bernard ALTHABEGOÏTY

Materialien:

Lasierte Esche, lasiert oder unlasiertes Hartholz

Gusseisen pulverbeschichtet



Grosse 3-Sitzer-Bank
Best.-Nr. 10 0060



Liege
Best.-Nr. 10 0068



Breite Bank ohne Rückenlehne
Best.-Nr. 10 0065



Schmale Bank ohne Rückenlehne
Best.-Nr. 10 0065

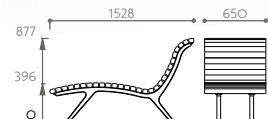
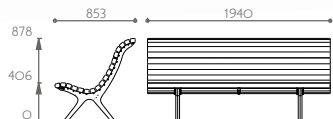

Conversation Tablette

Design: Bernard ALTHABEGOÏTY

Materialien:

Lasierte Esche, lasiert oder unlasiertes Hartholz
Gusseisen pulverbeschichtet



**3-Sitzer-Bank
Conversation Tablette**
Best.-Nr. 10 0070



Fortlaufende Konfiguration

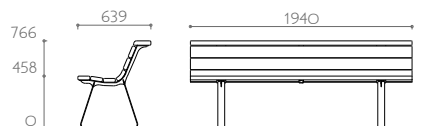

Confort

Design: Sineu Graff

Materialien:

Lasierte Esche, lasiert oder unlasiertes Hartholz
Gusseisen pulverbeschichtet



3-Sitzer-Bank Confort 1
Best.-Nr. 10 0002



3-Sitzer-Bank Confort 2
Best.-Nr. 10 0003

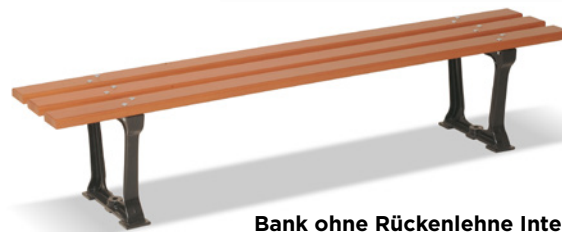

Bank ohne Rückenlehne Intermede
Best.-Nr. 10 0009

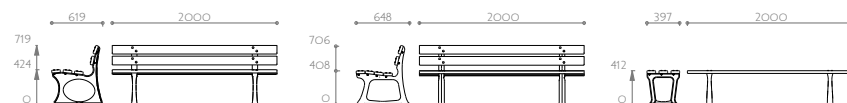



3-Sitzer-Bank Confort 2
Best.-Nr. 10 0003

www.sineugraff.com - 111



Confort

Verstärkter Recycelter Kunststoff

Design: Sineu Graff

Materialien:

Verstärkter Recycelter Kunststoff

Gusseisen pulverbeschichtet



3-Sitzer-Bank Confort 1
Best.-Nr. 10 0002 PM1B OP00



3-Sitzer-Bank Confort 2
Best.-Nr. 10 0003 PM1S OP00



Bank ohne Rückenlehne Intermede
Best.-Nr. 10 0009 PM1G OP00

Erhältliche Farben

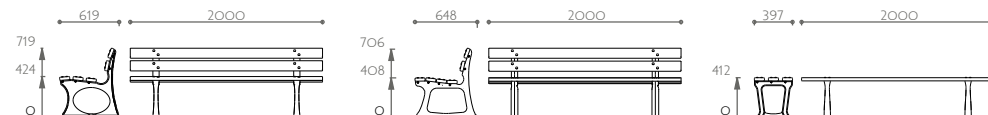
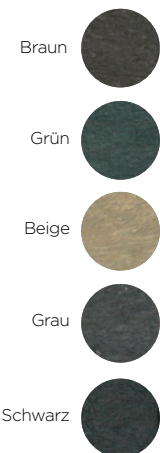

Confort City

Design: Sineu Graff

Materialien:

Verzinkter und pulverbeschichteter Stahl City
oder Laserzuschnitt
Gusseisen pulverbeschichtet



3-Sitzer-Bank Confort 2 - Saint Denis
Best.-Nr. 13.004



3-Sitzer-Bank Confort 1 - Citadelle
Best.-Nr. 13 0005



Bank ohne Rückenlehne - Citadelle
Best.-Nr. 13 0005B



3-Sitzer-Bank Confort 2 - Natur
3-Sitzer
Best.-Nr. 13 1003



3-Sitzer-Bank Confort 1 - Natur
Best.-Nr. 13 1013

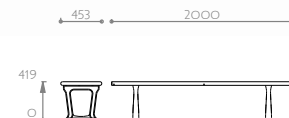
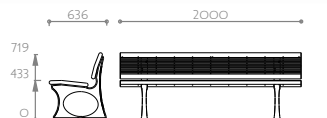

Confort Evolution

Design: Sineu Graff

Materialien:

Esche lasiert oder Hartholz unlasiert
oder lasiert
Gusseisen pulverbeschichtet



**Erhältlich mit
Armlehnen**



3-Sitzer-Bank
Best.-Nr. 10 2033



2-Sitzer-Bank
Best.-Nr. 10 2023



Stuhl
Best.-Nr. 10 2013

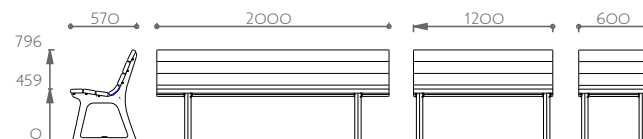



**Erhältlich mit
Armlehnen**

Confort Evolution City

Design: Sineu Graff

Materialien:

Stahl City pulverbeschichtet
Gusseisen pulverbeschichtet



3-Sitzer-Bank
Best.-Nr. 13 2033



2-Sitzer-Bank
Best.-Nr. 13 2023



Stuhl
Best.-Nr. 13 2013

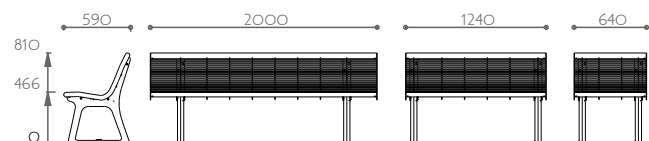

Confort Evolution

Verstärkter Recycelter Kunststoff

Design: Sineu Graff

Materialien:

Verstärkter Recycelter Kunststoff
Gusseisen pulverbeschichtet



**Erhältlich mit
Armlehnen**



3-Sitzer-Bank
Best.-Nr. 10 2033 PM1N OP00







2-Sitzer-Bank
Best.-Nr. 10 2023 PM1S OP00



Stuhl
Best.-Nr. 10 2013 PM1G OP00

Erhältliche Farben

- Braun 
- Grün 
- Beige 
- Grau 
- Schwarz 

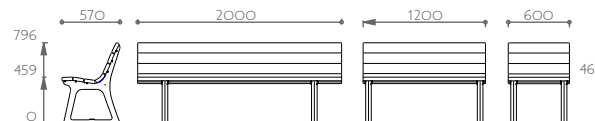

Centaure

Design: Sineu Graff

Materialien:

Lasierte Esche, lasiert oder unlasiertes Hartholz
Gusseisen pulverbeschichtet



Centaure Evolution 3-Sitzer
Best.-Nr. 10 0100



Royal 3-Sitzer
Best.-Nr. 10 0050



Expression 3-Sitzer
Best.-Nr. 10 0310

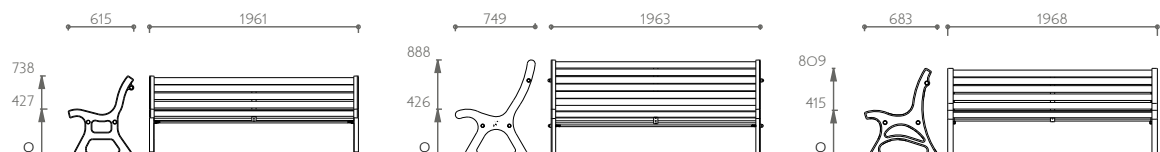

Centaure

Verstärkter Recycelter Kunststoff

Design: Sineu Graff

Materialien:

Verstärkter Recycelter Kunststoff
Gusseisen pulverbeschichtet

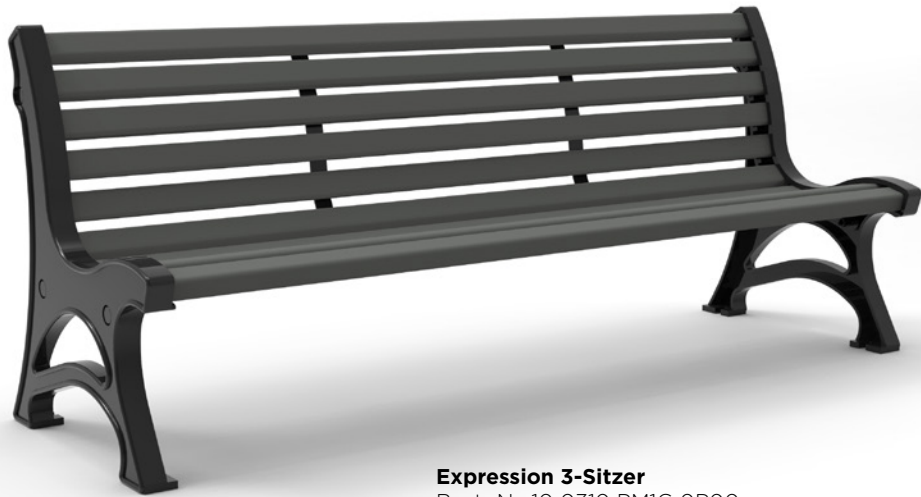



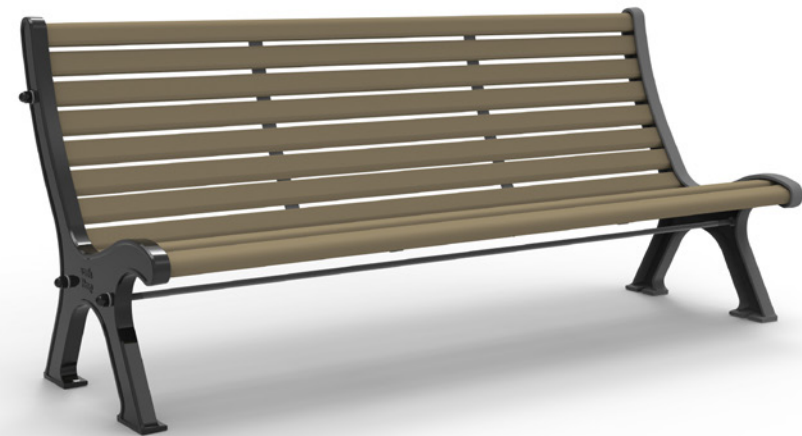

Expression 3-Sitzer
Best.-Nr. 10 0310 PM1G OP00



Royal 3-Sitzer
Best.-Nr. 10 0050 PM1S OP00

Erhältliche Farben

- Braun 
- Grün 
- Beige 
- Grau 
- Schwarz 

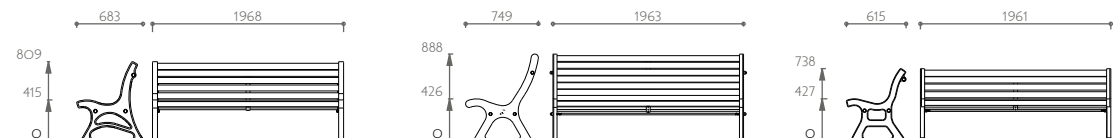



PREFER
THE
ORIGINAL

Centaure Evolution
Best.-Nr. 10 0100 PM1B OPOO

www.sineugraff.com - 119





Azur Sitzbänke
Menton - 06 - Frankreich



Confort Evolution Sitzbänke
Lanester - 56 - Frankreich

Confort Evolution PRR Sitzbänke
Temporäre Aufstellung

Sitzbank Confort 2 Natur
Bourbourg - 59 - Frankreich





Centaure Evolution Sitzbank
Den Helder - Niederlande

Conversation Sitzbänke
Bourg-les-Valence - 26 - Frankreich



Conversation Liegen
Lormont - 33 - Frankreich



Confort Evolution Stühle
Nizza - 06 - Frankreich



Optima

Design: Cécile PLANCHAIS

Materialien:

Lasierte Esche, lasiert oder unlasiertes
Hartholz verzinkter und pulverbeschichteter
Stahl



**Erhältlich mit
Armlehnen**



3-Sitzer-Bank
Best.-Nr. 10 3030



2-Sitzer-Bank
Best.-Nr. 10 3020



Stuhl
Best.-Nr. 10 3010



3-Sitzer-Bank ohne Rückenlehne
Best.-Nr. 10 3060



Niedriger Tisch
Best.-Nr. 10 3070



Hochtisch
Best.-Nr. 10 3080

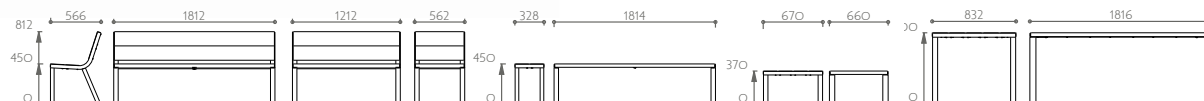

Opticar

Design: Cécile PLANCHAIS

Materialien:
Lasierte Esche, lasiert oder unlasiertes Hartholz
verzinkter und pulverbeschichteter Stahl



**Erhältlich mit
Armlehnen**



3-Sitzer-Bank
Best.-Nr. 10 3035



2-Sitzer-Bank
Best.-Nr. 10 3025



Stuhl
Best.-Nr. 10 3015



3-Sitzer-Bank ohne Rückenlehne
Best.-Nr. 10 3065



Optima City

Design: Cécile PLANCHAIS

Materialien:

Verzinkter und pulverbeschichteter Stahl



**Erhältlich mit
Armlehnen**

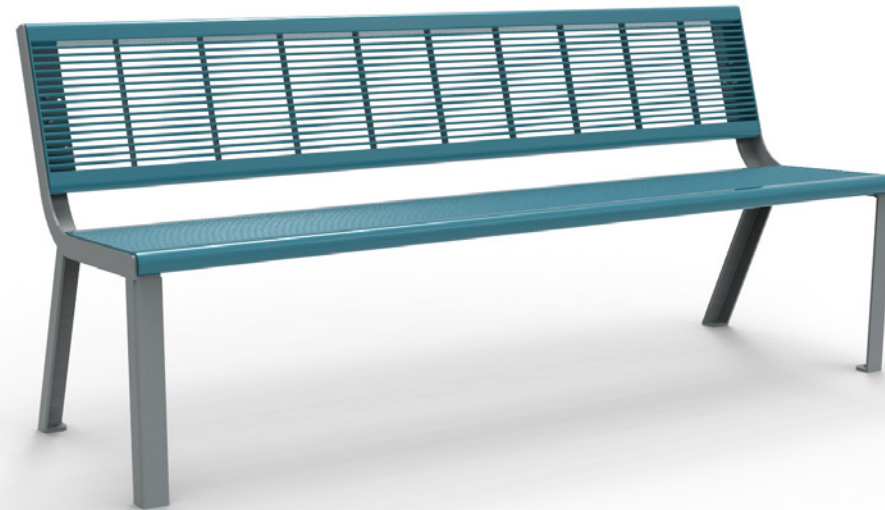

3-Sitzer-Bank
Best.-Nr. 13 3030 CITY



2-Sitzer-Bank
Best.-Nr. 13 3020 CITY



Stuhl
Best.-Nr. 13 3010 CITY



3-Sitzer-Bank ohne Rückenlehne
Best.-Nr. 13 3060 CITY



Niedriger Tisch
Best.-Nr. 13 3070 CITY



Hochtisch
Best.-Nr. 13 3080 CITY

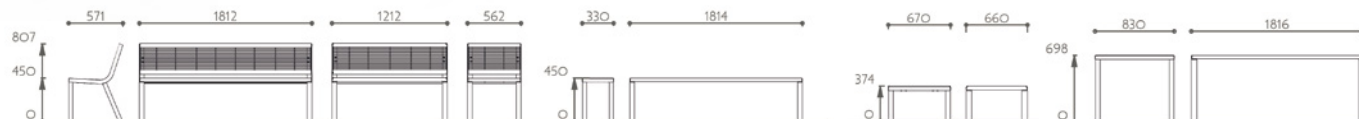



Erhältlich mit
Armlehnen

Optima Laserschchnitt

Design: Sineu Graff

Materialien:

Verzinkter und pulverbeschichteter Stahl



3-Sitzer-Bank Natur
Best.-Nr. 13 3030 NAT

Erhältliche Verkleidungen

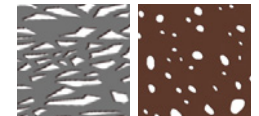

Grafisch

Kieselsteine

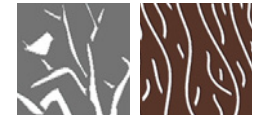

Natur

Wurzeln



Jazz



2-Sitzer-Bank Wurzeln
Best.-Nr. 13 3020 RAC



Stuhl Natur
Best.-Nr. 13 3010 NAT



3-Sitzer-Bank ohne Rückenlehne Grafisch
Best.-Nr. 13 3060 GRA



Niedriger Tisch Jazz
Best.-Nr. 13 3070



Hochtisch Natur
Best.-Nr. 13 3080 NAT



Zenith

Design: Emmanuel ROULET

Materialien:

Lasierte Esche, lasiert oder unlasiertes Hartholz
Gusseisen pulverbeschichtet



3-Sitzer-Bank
Best.-Nr. 10 0630



Stuhl
Best.-Nr. 10 0610



2-Sitzer-Bank
Best.-Nr. 10 0620



Niedriger Tisch
Best.-Nr. 10 0640
Fußgestell aus verzinktem, pulverbeschichtetem Stahl

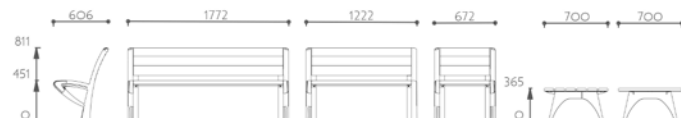

Zenith City

Design: Emmanuel ROULET

Materialien:

Verzinkter und pulverbeschichteter Stahl

Gusseisen pulverbeschichtet



3-Sitzer-Bank
Best.-Nr. 13 0630



Stuhl
Best.-Nr. 13 0610



2-Sitzer-Bank
Best.-Nr. 13 0620



Niedriger Tisch
Best.-Nr. 13 0640
Fußgestell aus verzinktem, pulverbeschichtetem Stahl

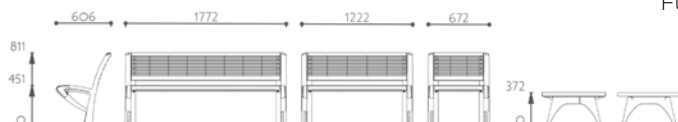

Rendez-vous

Design: Emmanuel ROULET

Materialien:

Lasierte Esche, lasiert oder unlasiertes Hartholz
Gusseisen pulverbeschichtet



3-Sitzer-Bank
Best.-Nr. 10 0200



Gebogen 3-Sitzer-Bank ohne Rückenlehne
Innendurchmesser Ø 2,12 m
Außendurchmesser Ø 2,99 m
Best.-Nr. 10 0205C

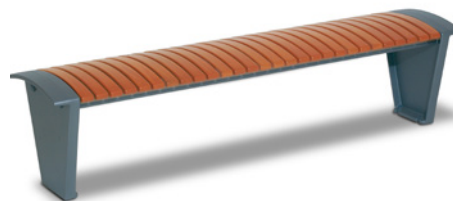

3-Sitzer-Bank ohne Rückenlehne
Best.-Nr. 10 0205

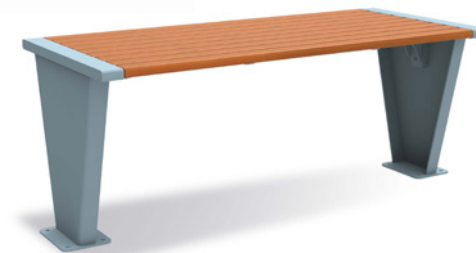

Hochtisch
Best.-Nr. 10 0425 LATTES
Fußgestell aus verzinktem, pulverbeschichtetem Stahl

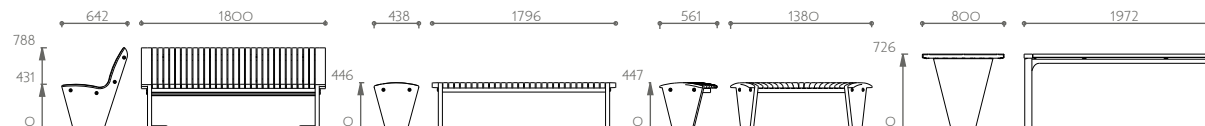

Rendez-vous City

Design: Emmanuel ROULET

Materialien:

Verzinkter und pulverbeschichteter Stahl
Gusseisen pulverbeschichtet

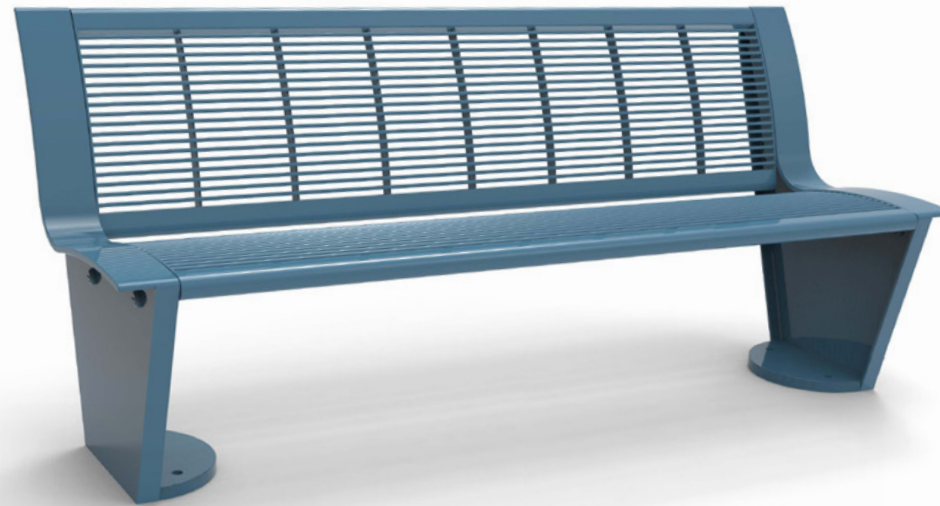

3-Sitzer-Bank
Best.-Nr. 13 0200

Kombinationsbeispiele

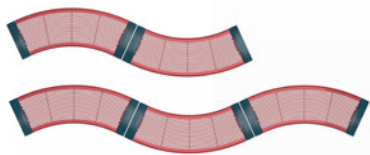

Gebogen 3-Sitzer-Bank ohne Rückenlehne
Innendurchmesser Ø 2,20 m
Außendurchmesser Ø 3,07 m
Best.-Nr. 13 0205C



3-Sitzer-Bank ohne Rückenlehne
Best.-Nr. 13 0205



Hochtisch
Best.-Nr. 13 0425
Fußgestell aus verzinktem, pulverbeschichtetem Stahl

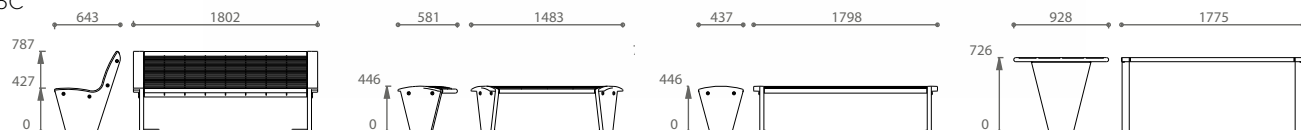

Metropolis

Design: Emmanuel ROULET

Materialien:

Lasierte Esche, lasiert oder unlasiertes Hartholz
Gusseisen pulverbeschichtet



3-Sitzer-Bank
Best.-Nr. 10 0210



3-Sitzer-Bank ohne Rückenlehne
Best.-Nr. 10 0215

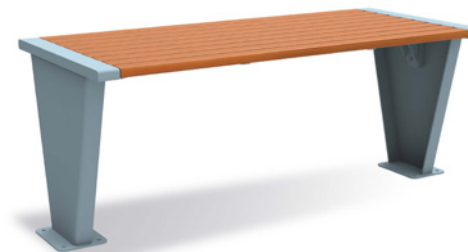

Hochtisch
Best.-Nr. 10 0425 LATTES
Fußgestell aus verzinktem, pulverbeschichtetem Stahl

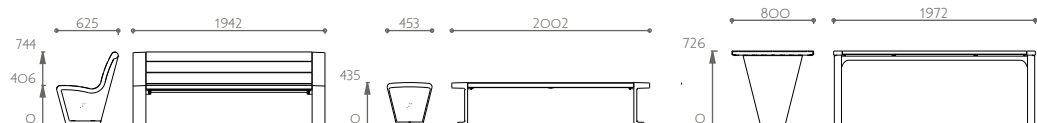

Opera

Design: Sineu Graff

Materialien:

Lasierte Esche, lasiert oder unlasiertes Hartholz
Gusseisen pulverbeschichtet



3-Sitzer-Bank
Best.-Nr. 10 298400



2-Sitzer-Bank
Best.-Nr. 10 298402



Stuhl
Best.-Nr. 10 298405



Niedriger Tisch
Best.-Nr. 10 0640

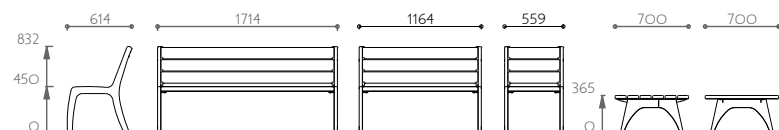



3-Sitzer-Bank

Best.-Nr. 10 0802

Victoria

Design: Sineu Graff

Material:
Lasiert oder unlasiertes Hartholz



3-Sitzer-Bank
Best.-Nr. 10 0802



Sessel
Best.-Nr. 10 0804



3-Sitzer-Bank ohne Rückenlehne
Best.-Nr. 10 0806



Niedriger Tisch
Best.-Nr. 10 0805



Hochtisch
Best.-Nr. 10 0803

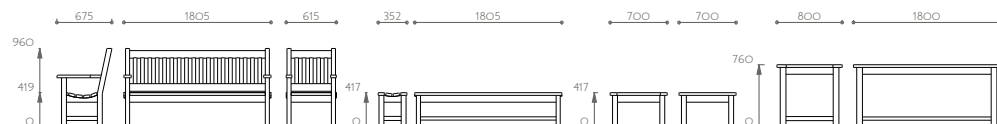



Sitzbänke Optima
Cambridgeshire - Vereinigtes Königreich

Stühle Opera
Amsterdam - Niederlande

Stühle Optima grafisch
Meaux - 77 - Frankreich

Sitzbänke und Stühle Opticar
Carquefou - 44 - Frankreich





Sitzbank Victoria
Lisses - 91 - Frankreich

Sitzbank Rendez-vous
Marcq-en-Baroeul - 59 - Frankreich

Sitzbänke Optima
Moirans - 38 - Frankreich

Sitzbank Victoria
Vitrolles - 13 - Frankreich



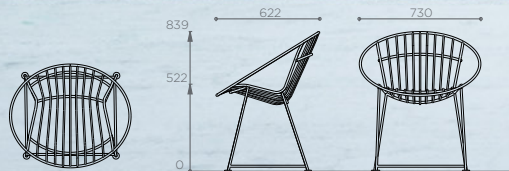

Aliou

Design: Sineu Graff

Materialien:

Betoneisen lackiert

Befestigung: Mit Fußplatten
oder zum Einbetonieren



Sessel Aliou
Best.-Nr. 13 6015

www.sineugraff.com - 137

**sineu
graff**





Rubber Line

Design: Clément WILLEMIN



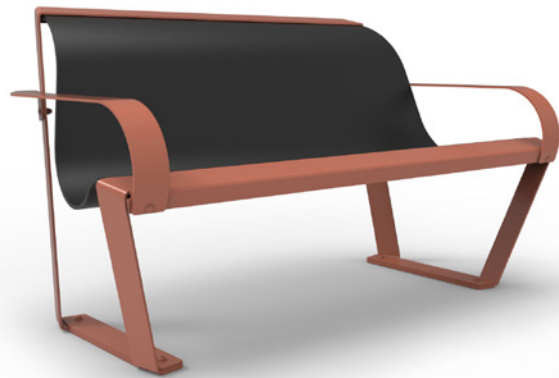

**2-Sitzer-Bank
mit Armlehnen**
Best.-Nr. 10 4125



Tisch
Best.-Nr. 10 4070



**Hoher Sessel
mit Armlehnen**
Best.-Nr. 10 4115

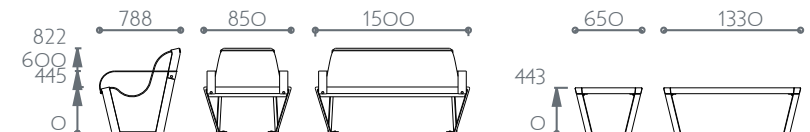

Rubber Line

Design: Clément WILLEMIN

Materialien:
Verzinkter und pulverbeschichteter Stahl
verstärktes Gummi



Loungesessel
Best.-Nr. 10 4010

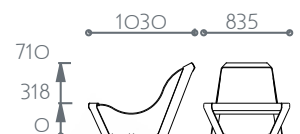

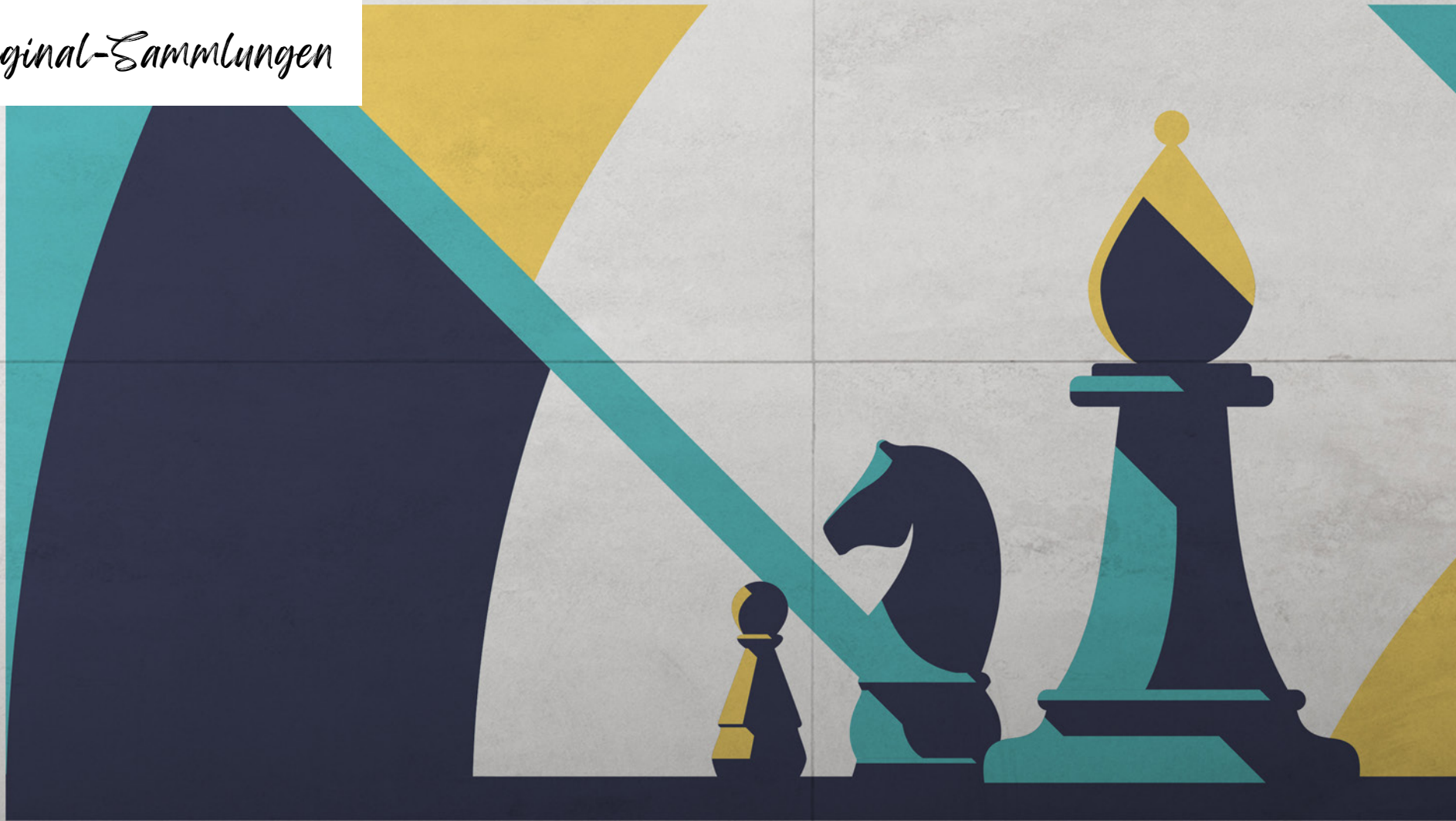

Live

Design: Fred TERRY - Agentur STOA





Tisch mit 4 Sitzen

Best.-Nr. 15 1240

„Mensch ärgere dich nicht“-Spielbrett optional



2x Tisch mit 2 Sitzen

Best.-Nr. 15 1220

Tic-Tac-Toe-Spielbrett optional

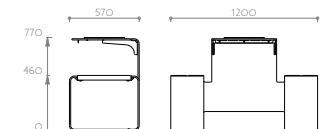
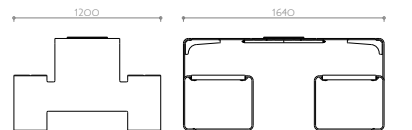

Live

Design: Fred TERRY - Agentur STOA

Materialien:

Verzinkter und pulverbeschichteter Stahl
Lasierte Esche, lasiert oder unlasiertes Hartholz
Spielbretter aus HPL



Hochtisch
Best.-Nr. 15 1300

Hoher Hocker
Best.-Nr. 15 1150



Tisch mit 2 Sitzen
Best.-Nr. 15 1220
Schachbrett optional

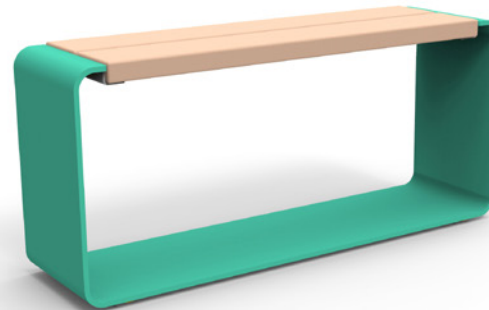

2-Sitzer-Bank ohne Rückenlehne
Best.-Nr. 15 1120

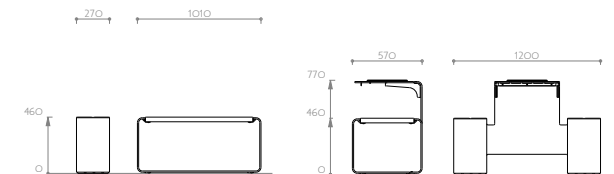
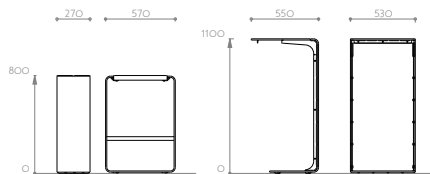



Sessel Aliou
Metz - 57 - Frankreich



Tisch Live mit Schachbrett
Hasselt - Belgien



Live Tische mit SitzMobiarn
Sartrouville - 78 - Frankreich

Rubber Chair und Tisch
Clermont-Ferrand - 63 - Frankreich

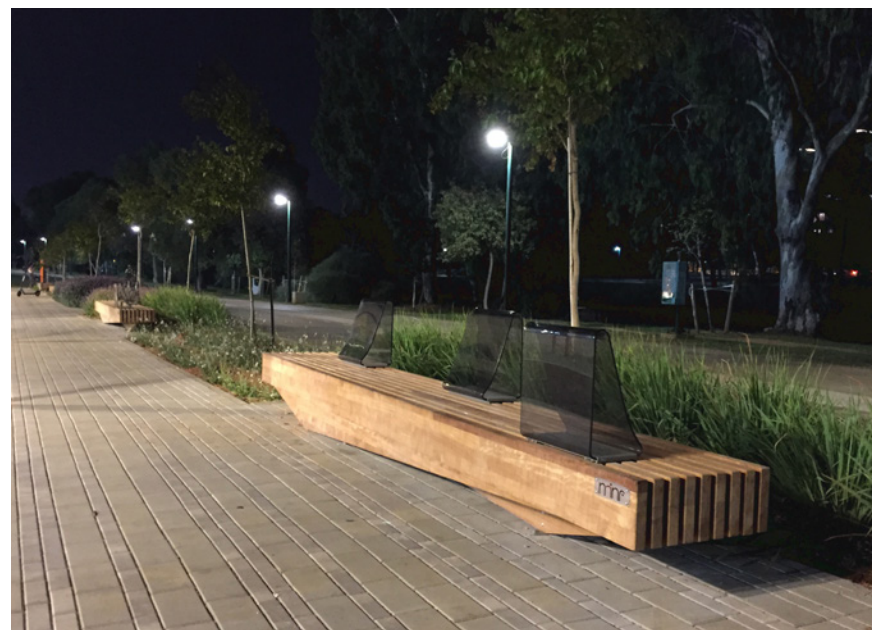

Sitzbank Nine
Tel Aviv - Israel

Sitzbank Nine
Dunkerque - 59 - Frankreich



Grüne Stadt

Die Natur anders erleben

Das Grüne in der Stadt, ein exquisiter Schatz, rechtfertigt seine üppige Gegenwart. Blumen und Pflanzen, eine Farbsymphonie, schenken den Stadtbewohnern tausend Wohltaten. Sie machen die Landschaft freundlicher, bieten friedvolle Größenvariationen und heben sich von harten Fassaden ab. Die Evapotranspiration der Pflanzen kühlt die Städte ab und verbessert die Durchlässigkeit der Böden. In dieser Oase des Lebens finden Insekten und Vögel Zuflucht. Blumenstrukturen außerhalb des Erdreichs wie auch Erdaufstauungen bezaubern Begeisterte und verbinden uns wieder mit dem Wesentlichen. Indem sie CO₂ aufnehmen und die Temperatur senken, verbinden uns die städtischen Bepflanzungen mit ihrem tief eingewurzelt Instinkt mit der Erde. Unser Wesen, das innerlich ergrünt, möchte den Boden in der Stadt betreten, die uns umgibt.





Steel Garden



Eine innovative Lösung um Wasser zu sparen!

Sineu Flor®



Tonkugeln, ein Material mit vielen Vorteilen:

Umweltfreundlich: Sie sind natürlich, nachhaltig und recyclingfähig.

Entwässernd: Kugeln mit einem Durchmesser von 8/16, dadurch ergeben sich 45% Freiraum zwischen den Kugeln, damit die Wurzeln besser belüftet werden.

Wasserspeichernd: nimmt Regen- oder Gießwasser auf.

Feuchtigkeitspeichernd: fängt Feuchtigkeit ein und gibt sie wieder ab.

Unverrottbar: technische und chemische Beständigkeit.

Unbrennbar: kann auch im Gebäudeinneren eingesetzt werden.

Mikroporös: speichert Wasser ohne sich auszudehnen.

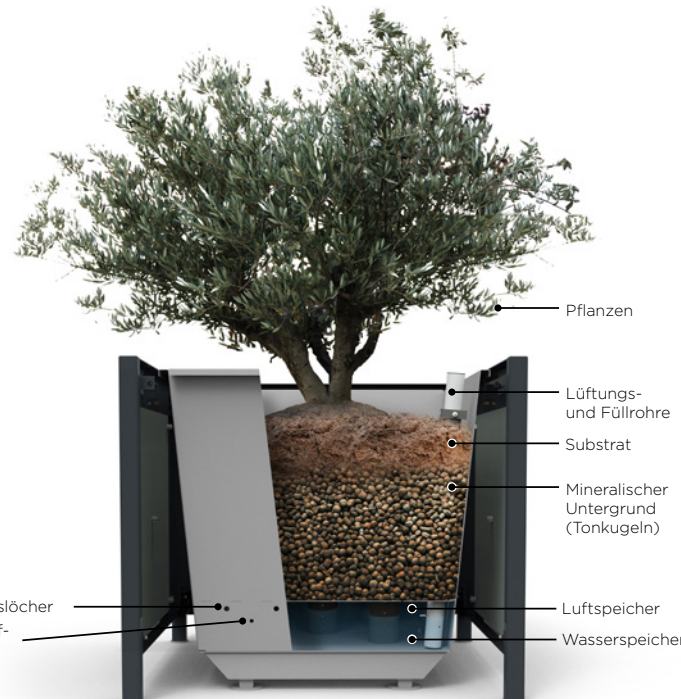

Sineu Flor® ist eine patentierte Lösung, mit der Sie Wasser und dazugehörige Ressourcen sparen können und dabei gleichzeitig die Bepflanzung außerhalb des Erdreichs optimieren.

Sineu Graff hat dieses Patent entwickelt, um auf eine Problematik einzugehen, der wir bei unseren Kunden täglich begegnen. **Die hochwertige Begrünung der Städte zu auszubauen**, steigert unweigerlich den Bedarf an Wasser, Zeit und Arbeitskräften.

Nun lässt sich aber dieser steigende Ressourcenverbrauch nicht mit Umweltschutzziele, Budgetansprüchen und immer stärker begrenzten Ressourcen vereinbaren.

Sineu Flor® ist die Lösung, mit der Sie weiterhin Ihre Stadt begrünen und Ihren Lebensraum aufwerten können. Diese patentierte Innovation senkt zugleich den Wasserverbrauch und die Bewässerungshäufigkeit und verbessert dabei die Qualität der Begrünung.

1 Senkung des Wasserverbrauchs

Sineu Flor® besteht aus einem technischen Kübel, einem mineralischen Untergrund (die Tonkugeln) und einem angereicherten Substrat.

Die Tonkugeln fangen Wasser auf (Gießwasser, Umgebungsfeuchtigkeit, Kondenswasser...), speichern es und geben es wieder ab: Damit kann die Pflanze das Wasser durch Osmose aufnehmen.

Somit verfügt die Pflanze über einen doppelten Wasservorrat: das im Kübel gespeicherte Wasser und das in den Tonkugeln gespeicherte.

2 Senkung des Ressourcenverbrauchs

Durch die geringere Bewässerungshäufigkeit wird ein Teil der Arbeitskräfte freigestellt, die mit der Bewässerung beschäftigt waren. Diese können also für andere Aufgaben eingesetzt werden, wodurch sich die Gesamtkosten für die Begrünung verringern.

Beispiel: Stadt von morgen - Bei 7 mit Sineu Flor® ausgerüsteten Blumenkästen werden während einer Begrünungs-Saison 60 Arbeitsstunden gespart.

3 Reduzierung der Treibhausgase

Bei einer manuellen Bewässerung wird durch die Verringerung der Bewässerungshäufigkeit auch die Häufigkeit reduziert, mit der die Fahrzeuge die einzelnen Bewässerungsorte anfahren, und dementsprechend auch der Ausstoß von Treibhausgasen.

4 Eine universell einsetzbare Lösung

Das Sineu Flor® System ist für sämtliche Pflanzkübel aus dem Sineu Graff Begrünungsprogramm passend, einschließlich begrünte Bänke und mobile Gärten.

Wir bieten auch einen maßgeschneiderten Service an mit der Möglichkeit, unser Patent an bestehende Pflanzkübel anzupassen.

Steel Garden

Design: Sineu Graff

Materialien:

Wetterfester Corten® Stahl roh oder mit Behandlung zur Rostansatz-Beschleunigung + Option Schutz- und Stabilisierungslack
Sitzfläche aus Hartholz

Die Formen werden nach Maß gefertigt und passen sich an jede Gestaltung an.
Die Sitzflächen können umlaufend oder einzeln angebracht werden.

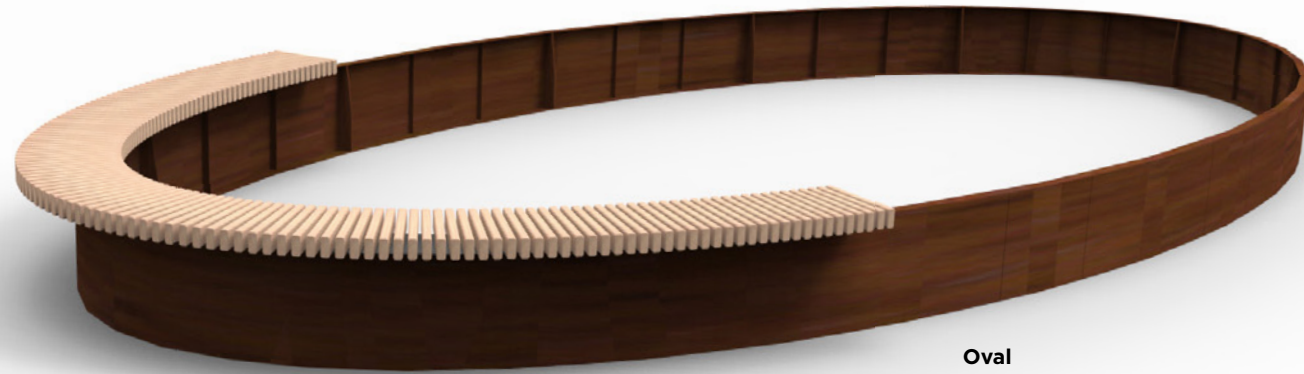

Oval

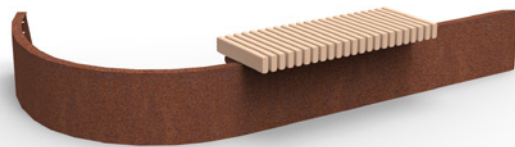
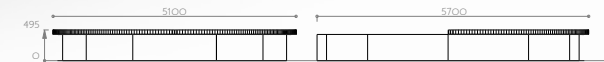

Halbtropfen

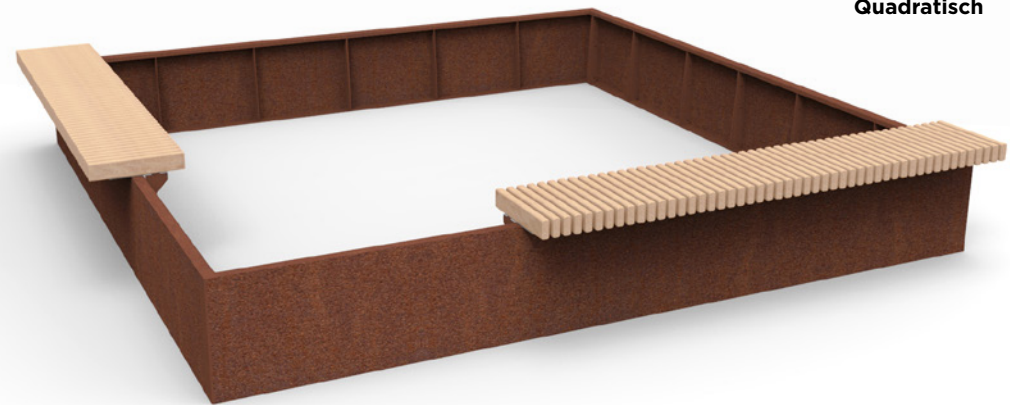

Quadratisch

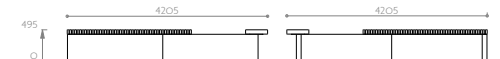

Steel Garden

Design: Sineu Graff

Materialien

Corten® Stahl roh oder mit Behandlung
Beschleunigter Rostansatz + Option Schutz- und Stabilisierungslack
Sitzfläche aus Hartholz

Die Formen werden nach Maß gefertigt
und passen sich an jede Gestaltung an.
Die Sitzflächen können
umlaufend oder einzeln angebracht werden.

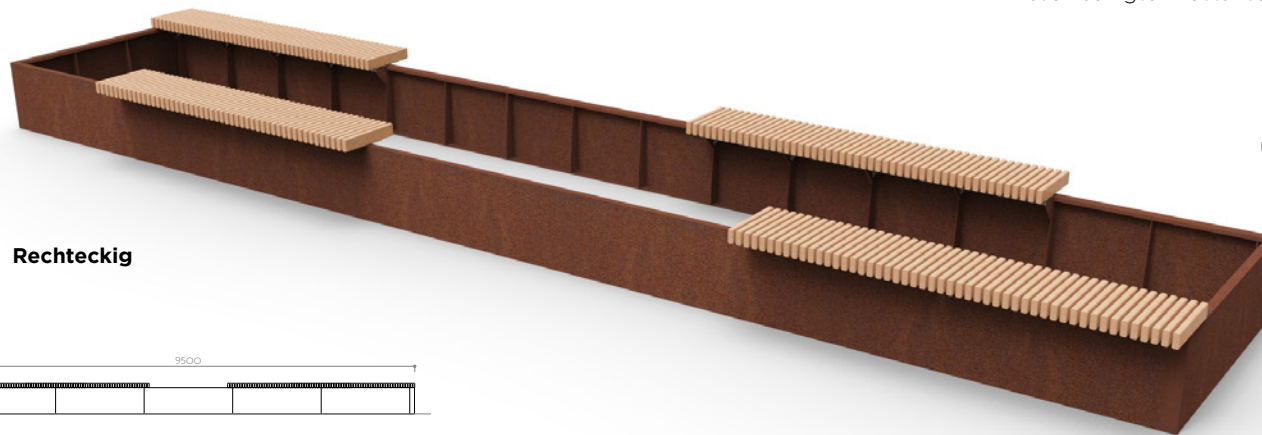

Rechteckig

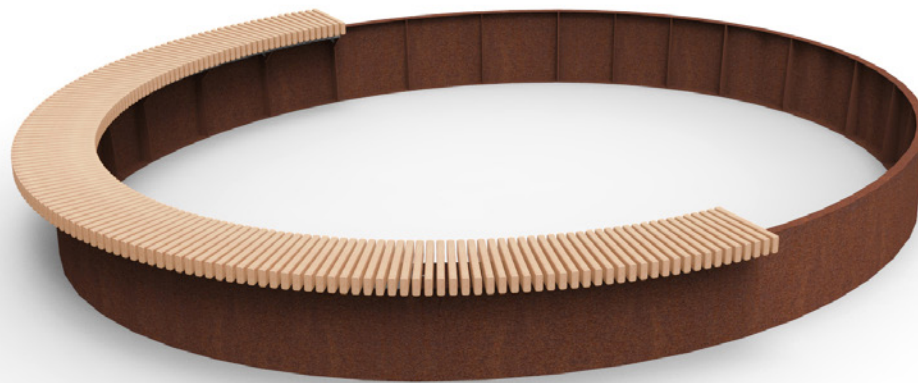

Rund

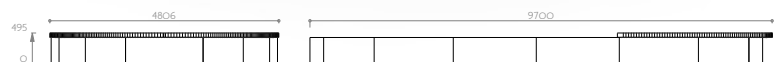

Tropfen

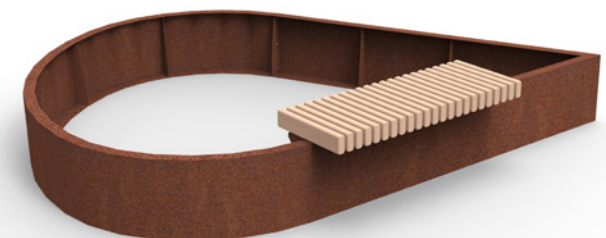

Mobile Gärten

Design: Cécile PLANCHAIS

Materialien:

Umlaufende Sitzfläche: Lasiert oder unlasiertes Hartholz

Verkleidungen: Verzinkter und pulverbeschichteter Stahl

Anbauefäße: feuerverzinkter Stahl

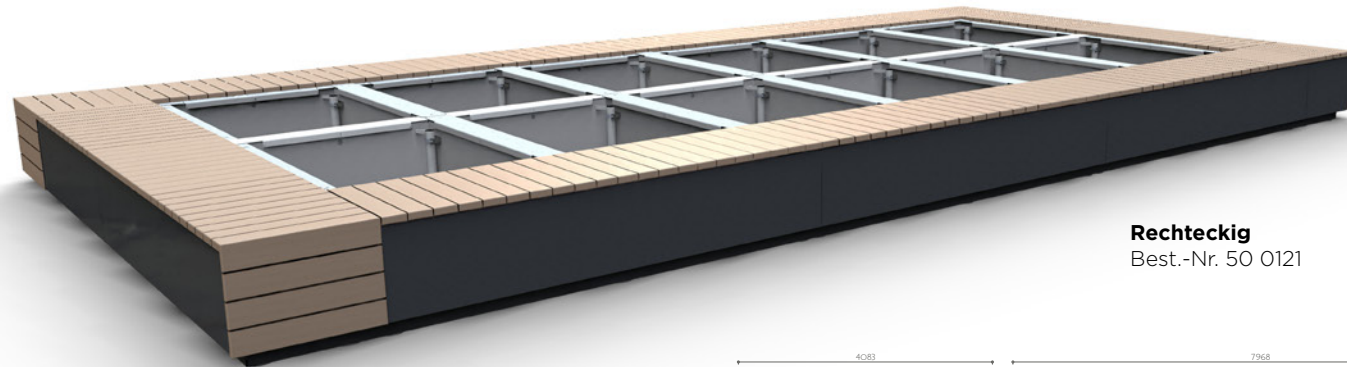

Rechteckig
Best.-Nr. 50 0121

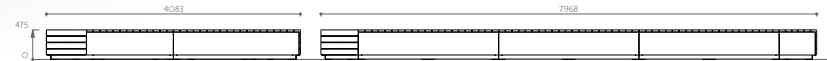

Mobiler Wald quadratisch

Best.-Nr. 50 1101

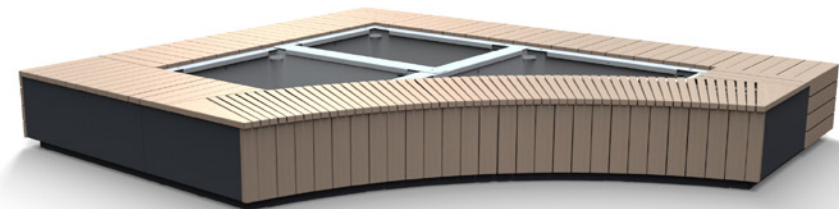
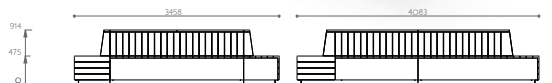

Quadratform mit Rundung

Best.-Nr. 50 0111

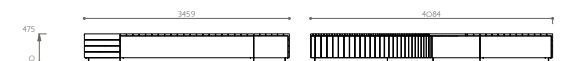

Mobile Pflanzkübel

Design: Sineu Graff

Materialien:

Umlaufende Sitzfläche: Lasiered oder unlasiertes Hartholz

Verkleidungen: Verzinkter und pulverbeschichteter Stahl

AnbauefäÙe: feuerverzinkter Stahl

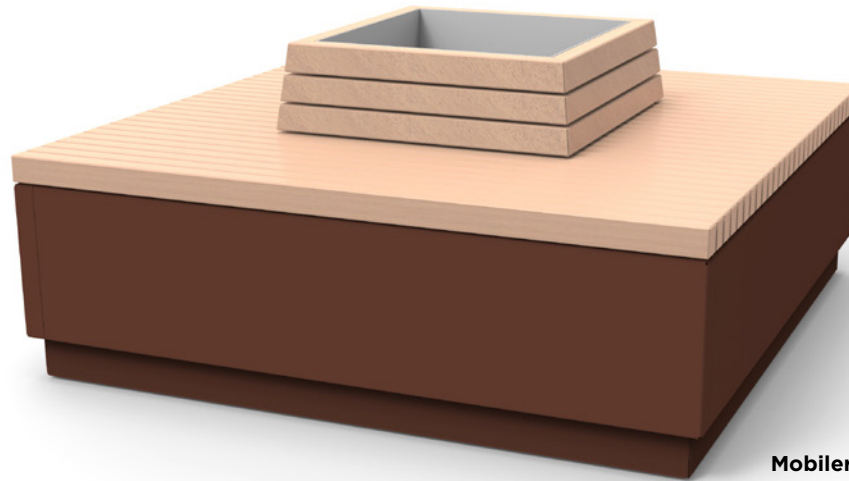

Mobiler Pflanzkübel mit umlaufender Sitzfläche
Best.-Nr. 52 3140

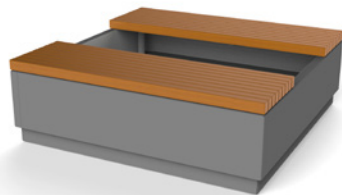

Mobiler Pflanzkübel mit 2 Sitzflächen
Best.-Nr. 52 3020



Mobiler Pflanzkübel ohne Sitzflächen
Best.-Nr. 52 3000

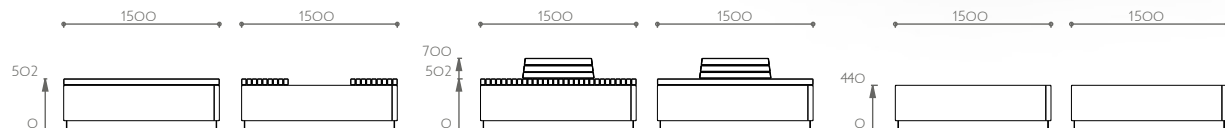

Ylozen

Design: Arturo ERBSMAN

Materialien:

Sitzfläche: Unlasiertes Hartholz

Verkleidungen: Verzinkter und pulverbeschichteter Stahl

Anbauefäß: feuerverzinkter Stahl

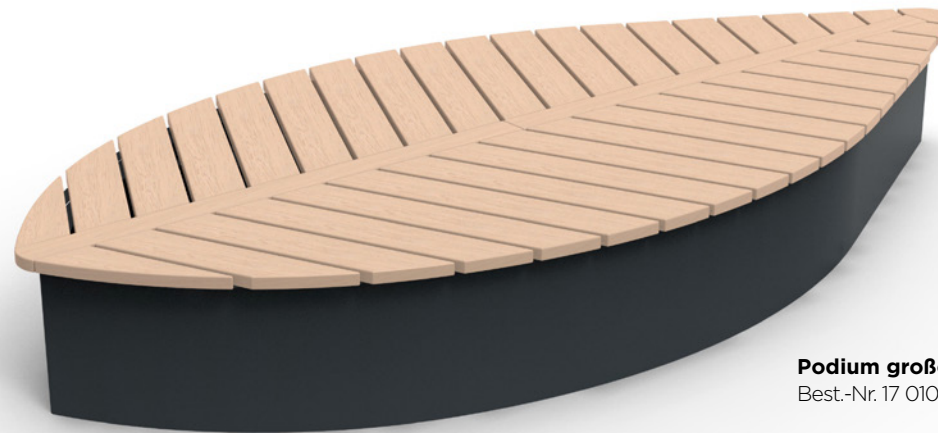

Podium großes Blatt

Best.-Nr. 17 0102



Podium Blatt

Best.-Nr. 17 0101



Großes gebogenes Blatt

Best.-Nr. 17 0202



Das große Pflanzenblatt

Best.-Nr. 17 0112

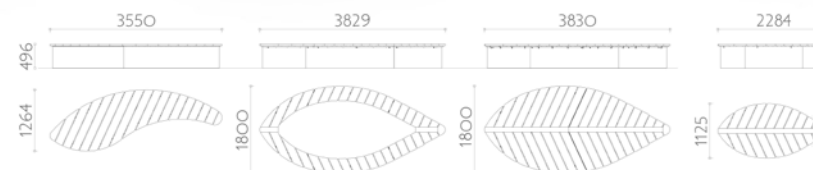



Ylozen



Foto: Anne Lena Tande Sandersen

Mobile Gärten
Bamble - Norwegen

Steel Garden
Brignais - 69 - Frankreich

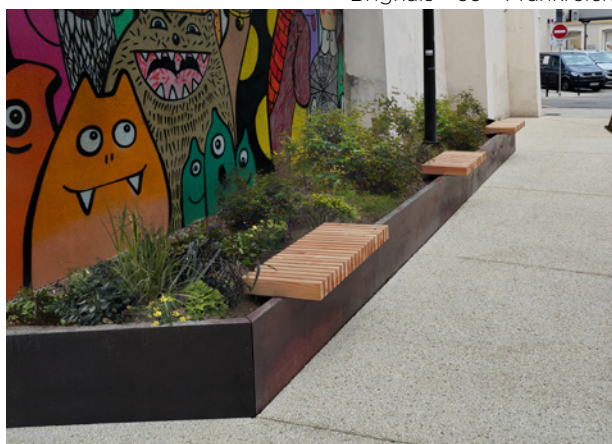

Ylozen
Meaux - 77 - Frankreich



Mobiler Pflanzkübel
Vélizy-Villacoublay - 78 - Frankreich





Mobile Gärten
Meaux - 77 - Frankreich

Ylozen
Deuil-la-Barre - 95 - Frankreich



Steel Garden
La Ferté-sous-Jouarre - 77 - Frankreich

Volubilis

Design: Vincent MAYOT - Agentur Mayot et Toussaint

Materialien:

Verzinkter und pulverbeschichteter Stahl

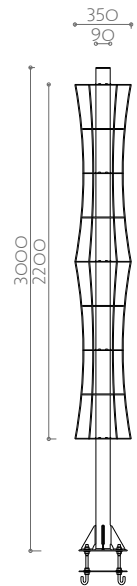

Rankhilfe-Säule

Best.-Nr. 17 0805 OM10 APOO

Konfigurationsbeispiele:

Anordnung nach „Zufallsprinzip“

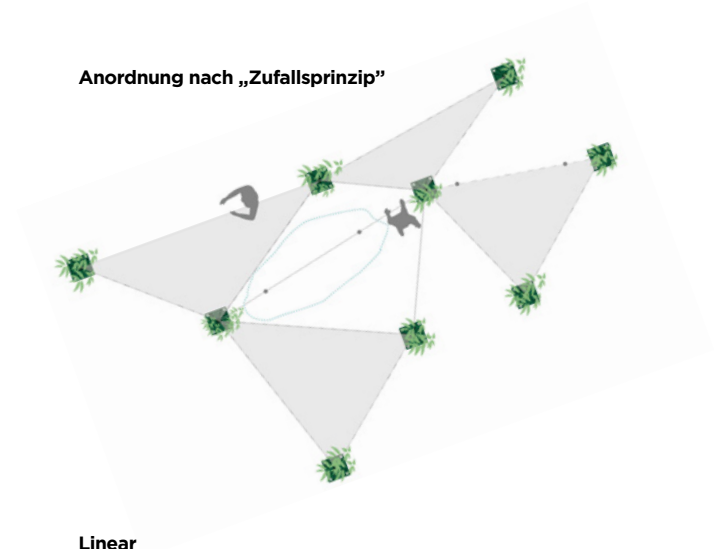

Linear



Versetzt





Volubilis

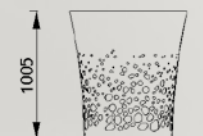
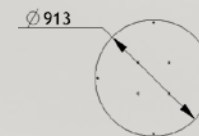

Topf Kieselsteine 410 L
Best.-Nr. 19 0010

Stadtvasen

Design: Sineu Graff

Materialien:

Verzinkter und pulverbeschichteter Stahl
 Anbauefäße: feuerverzinkter Stahl
 oder rotationsgeformtes HDPE (Margerite)
 FGS Stahlguss für den Topf Kieselsteine



Vase grafisch

18L: Best.-Nr. 0299 725 GRA
 56L: Best.-Nr. 0299 705 GRA
 112L: Best.-Nr. 0299 715 GRA
 210L: Best.-Nr. 0299 735 GRA



Vase klassisch

18L: Best.-Nr. 299 725
 56L: Best.-Nr. 299 705
 112L: Best.-Nr. 299 715
 210L: Best.-Nr. 299 735



Vase Gänseblümchen

265L: Best.-Nr. 299 700
 420L: Best.-Nr. 299 710

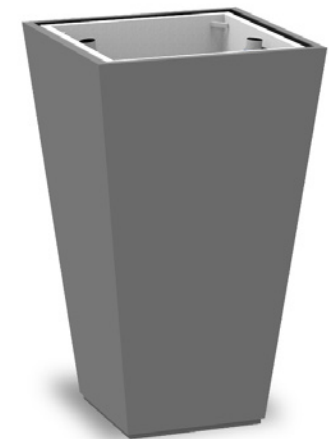

Vase pyramidal

270L: Best.-Nr. 0299 755

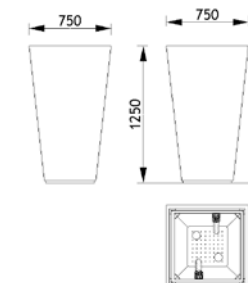
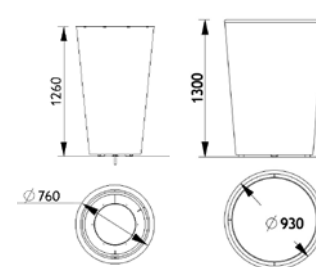
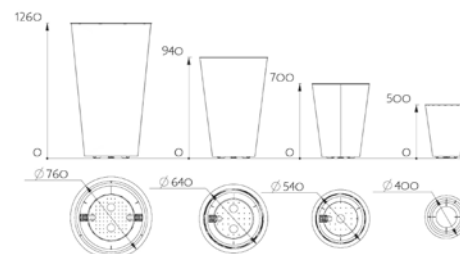
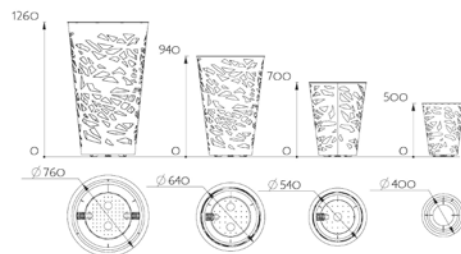



Stadtvasse grafisch
Meaux - 77 - Frankreich



Konischer Pflanzkübel Steel
Beauvais - 60 - Frankreich

Erdaufstauung aus Corten® Stahl
Colmar - 68 - Frankreich





Töpfe Kieselsteine
Sainte Adresse - 76 - Frankreich

Stadtvasen Gänseblümchen
Seynod - 74 - Frankreich



Volubilis
Dijon - 21 - Frankreich

Pflanzkübel aus Stahl

Materialien:

Fronten und Pfosten: verzinkter und pulverbeschichteter Stahl
 Anbaugefäße: feuerverzinkter Stahl oder rotationsgeformtes HDPE (je nach Modell)
 Stellfüße: Edelstahl



Pflanzkübel Optima Natur

57 x 57 x H59: Best.-Nr. 0299 530M NAT
 57 x 120 x H59: Best.-Nr. 0299 531M NAT
 87 x 87 x H88: Best.-Nr. 0299 532M NAT
 108 x 108 x H93: Best.-Nr. 0299 533M NAT
 134 x 134 x H128: Best.-Nr. 0299 534M NAT

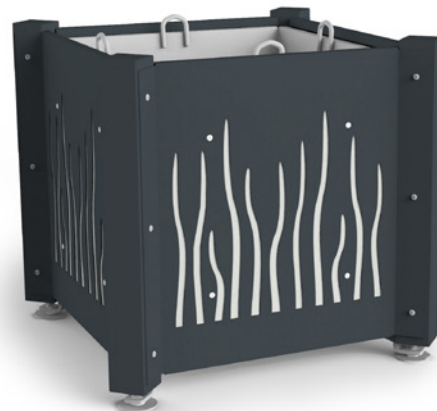
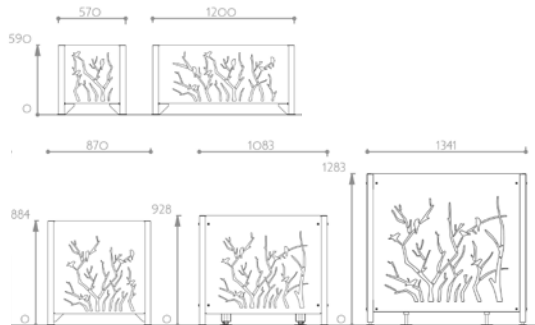

Pflanzkübel Wurzeln

64 x 64 x H64: Best.-Nr. 0299 673
 64 x 128 x H64: Best.-Nr. 0299 674
 92 x 92 x H90: Best.-Nr. 0299 578
 110 x 110 x H95: Best.-Nr. 0299 677
 140 x 140 x H120: Best.-Nr. 0299 676

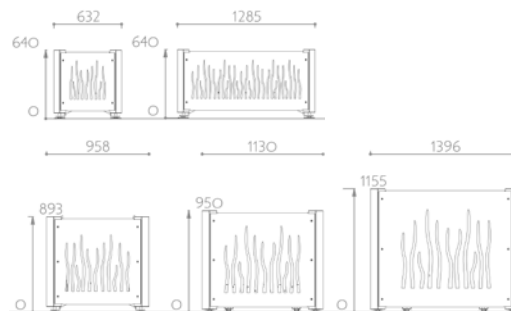

Pflanzkübel Optima Grafisch

57 x 57 x H61: Best.-Nr. 0299 530M GRA
 57 x 120 x H61: Best.-Nr. 0299 531M GRA
 87 x 87 x H93: Best.-Nr. 0299 532M GRA
 108 x 108 x H93: Best.-Nr. 0299 533M GRA
 134 x 134 x H128: Best.-Nr. 0299 534M GRA

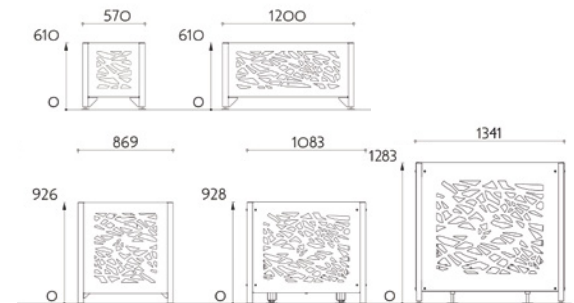

Pflanzkübel aus Stahl



Materialien:

Fronten und Pfosten: verzinkter und pulverbeschichteter Stahl oder wetterbeständiger Corten® Stahl
 Anbauefäße: feuerverzinkter Stahl oder rotationsgeformtes HDPE (je nach Modell)
 Stellfüße: Edelstahl



Pflanzkübel Optima Stahl

57 x 57 x H59: Best.-Nr. 0299 530M
 57 x 120 x H59: Best.-Nr. 0299 531M
 87 x 87 x H88: Best.-Nr. 0299 532M
 108 x 108 x H93: Best.-Nr. 0299 533M
 134 x 134 x H128: Best.-Nr. 0299 534M

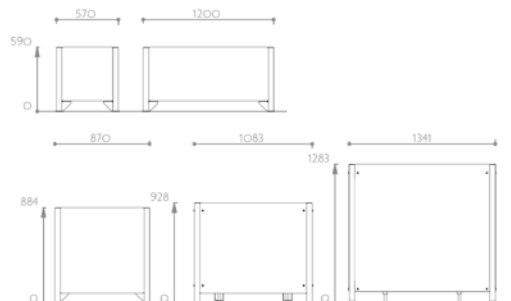

Pflanzkübel quadratisch Steel

55 x 55 x H53: Best.-Nr. 0299 520 CORTEN
 55 x 118 x H53: Best.-Nr. 0299 521 CORTEN
 84 x 84 x H78: Best.-Nr. 0299 522 CORTEN
 101 x 101 x H92: Best.-Nr. 0299 523 CORTEN
 128 x 128 x H114: Best.-Nr. 0299 524 CORTEN

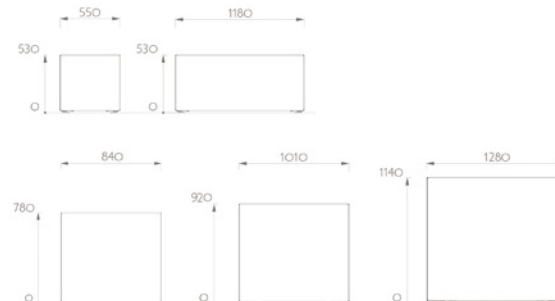

Konischer Pflanzkübel Steel

90 x 90 x H86: Best.-Nr. 0299 780 SB4P CORTEN
 140 x 140 x H110: Best.-Nr. 0299 790 SB4P CORTEN

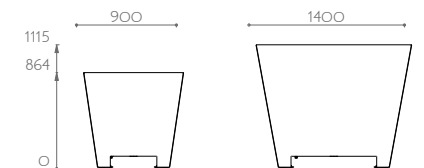

Pflanzkübel aus Holz

Materialien:

Verkleidung: Lasiert oder unlasiertes Hartholz
 Pfosten: Verzinkter und pulverbeschichteter Stahl
 Anbauefäß: feuerverzinkter Stahl
 oder rotationsgeformtes HDPE (je nach Modell)
 Stellfüße: Edelstahl
 Kugeln aus Aluminiumguss

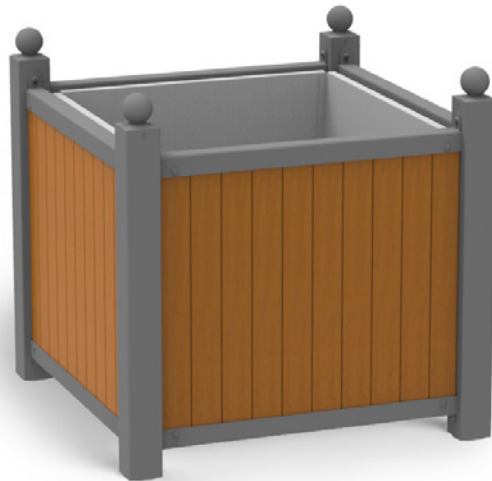

Pflanzkübel Roseraie Evolution

61 x 61 x H71: Best.-Nr. 0299 650_VSB
 61 x 124 x H71: Best.-Nr. 0299 655_VSB
 92 x 92 x H98: Best.-Nr. 0299 561_VSB
 110 x 110 x H109: Best.-Nr. 0299 564_VSB
 137 x 137 x H129: Best.-Nr. 0299 656_VSB

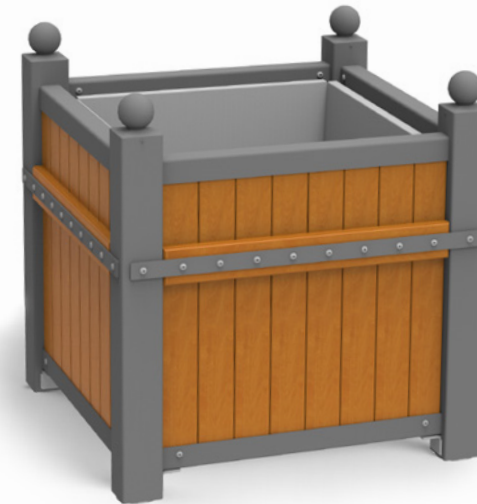
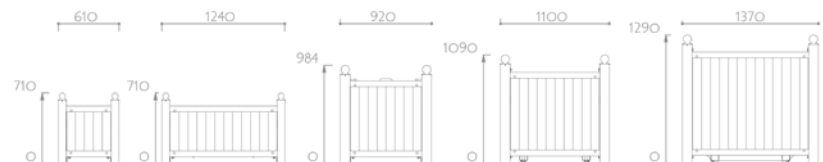

Pflanzkübel Roseraie

62 x 62 x H71: Best.-Nr. 0299 650
 62 x 125 x H71: Best.-Nr. 0299 655
 93 x 93 x H98: Best.-Nr. 0299 561
 110 x 110 x H109: Best.-Nr. 0299 564
 138 x 138 x H129: Best.-Nr. 0299 656

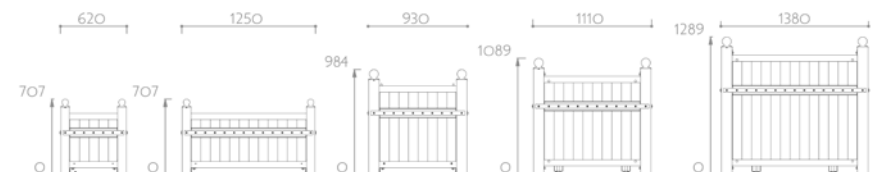

Pflanzkübel aus Holz

Materialien:

Verkleidung: Lasiered oder unlasiertes Hartholz
 Pfosten: Verzinkter und pulverbeschichteter Stahl
 Anbaugefäß: feuerverzinkter Stahl
 oder rotationsgeformtes HDPE (je nach Modell)
 Stellfüße: Edelstahl



Pflanzkübel Marquise

65 x 65 x H78: Best.-Nr. 0299 680
 65 x 128 x H78: Best.-Nr. 0299 685
 92 x 92 x H102: Best.-Nr. 0299 681
 110 x 110 x H111: Best.-Nr. 0299 684
 137 x 137 x H131: Best.-Nr. 0299 686

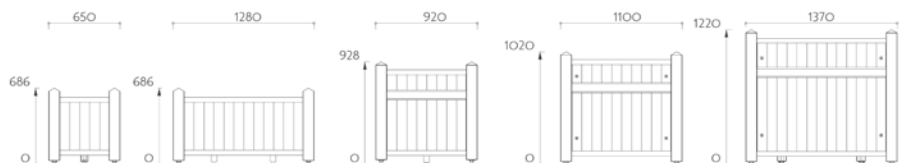

Pflanzkübel Optima

58 x 58 x H61: Best.-Nr. 0299 530
 58 x 121 x H61: Best.-Nr. 0299 531
 88 x 88 x H95: Best.-Nr. 0299 532
 104 x 104 x H95: Best.-Nr. 0299 533
 135 x 135 x H129: Best.-Nr. 0299 534

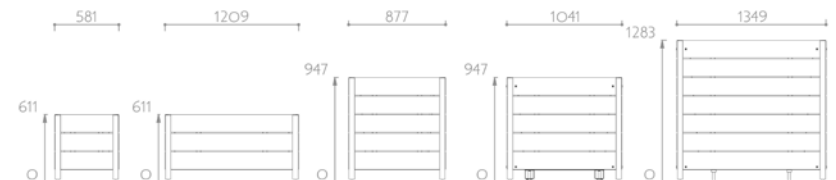



Pflanzkübel Roseraie
Sartrouville - 78 - Frankreich

Pflanzkübel Optima
Lieusaint - 77 - Frankreich



Pflanzkübel Wurzeln
Carry-le-Rouet - 13 - Frankreich



Pflanzkübel Wurzeln
Istres - 13 - Frankreich





Pflanzkübel mit individueller Gestaltung
Issy-les-Moulineaux - 92 - Frankreich



Pflanzkübel grafisch
Meaux - 77 - Frankreich

Stahl-Baumscheiben

Materialien:

Verzinkter und pulverbeschichteter Stahl
Umlaufender Rahmen normal oder verstärkt
Baumstutz(e), Bewässerungsklappe(n)
und Beleuchtungseinrichtung(en) optional



Gaia



1,20 x 1,20 m: Best.-Nr. 42 320C03

1,50 x 1,50 m: Best.-Nr. 42 350C03

1,80 x 1,80 m: Best.-Nr. 42 380C03



1,80 x 1,50 m: Best.-Nr. 42 358AC03

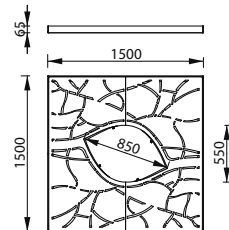

Karma



1,20 x 1,20 m: Best.-Nr. 42 320C06

1,50 x 1,50 m: Best.-Nr. 42 350C06

1,80 x 1,80 m: Best.-Nr. 42 380C06



1,80 x 1,50 m: Best.-Nr. 42 358AC06

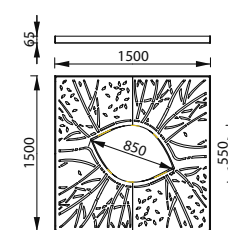

Stahl-Baumscheiben

Materialien:

Verzinkter und pulverbeschichteter Stahl
Umlaufender Rahmen normal oder verstärkt
Baumstutz(e), Bewässerungsklappe(n)
und Beleuchtungseinrichtung(en) optional



Wurzeln



1,20 x 1,20 m: Best.-Nr. 42 22C05 GR PMR
1,50 x 1,50 m: Best.-Nr. 42 25C05 GR PMR
1,80 x 1,80 m: Best.-Nr. 42 28C05 GR PMR



Ø 1,20 m: 42 22R05 GR PMR
Ø 1,50 m: 42 25R05 GR PMR
Ø 1,80 m: 42 28R05 GR PMR

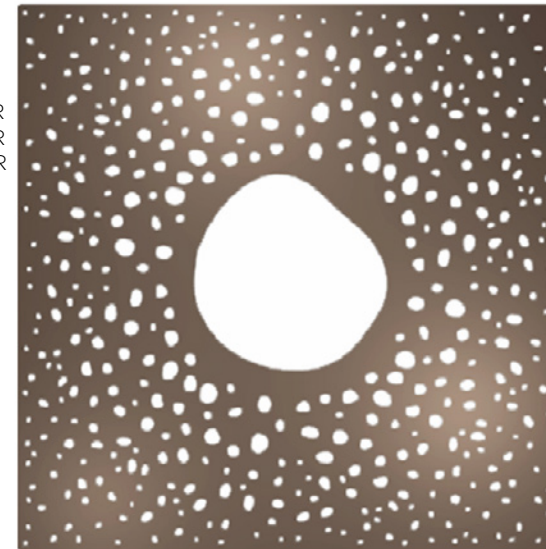
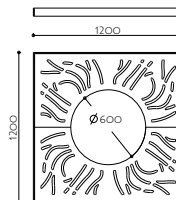

Kieselsteine



1,20 x 1,20 m: Best.-Nr. 42 22C04 GR PMR
1,50 x 1,50 m: Best.-Nr. 42 25C04 GR PMR
1,80 x 1,80 m: Best.-Nr. 42 28C04 GR PMR



Ø 1,20 m: 42 22R04 GR PMR
Ø 1,50 m: 42 25R04 GR PMR
Ø 1,80 m: 42 28R04 GR PMR

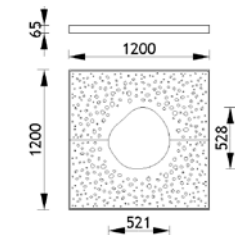

Gusseisen-Baumscheiben

Material:

Gusseisen pulverbeschichtet
Umlaufender Rahmen normal oder verstärkt
Baumstutz(e), Bewässerungsklappe(n)
und Beleuchtungseinrichtung(en) optional

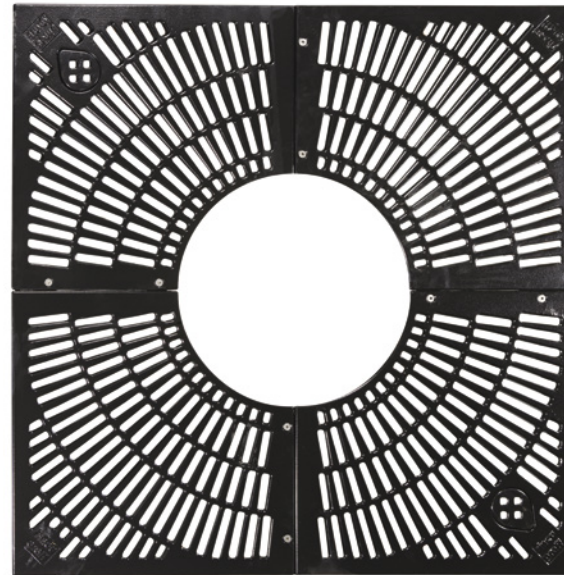
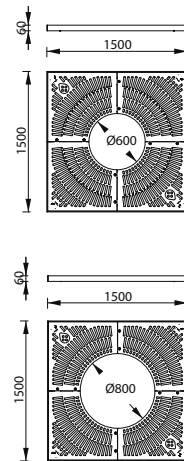

Klassisch



Öffnung 0,60 m
1,50 x 1,50 m: 42 4520
1,80 x 1,80 m: 42 4510

Öffnung 0,80 m
1,50 x 1,50 m: 42 4540
1,80 x 1,80 m: 42 4530

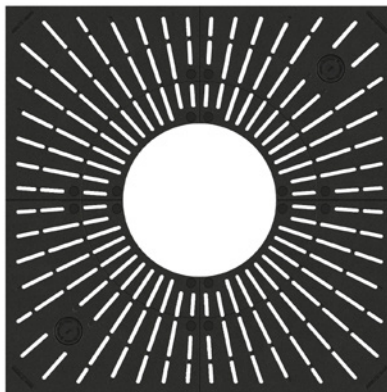

Diagonal - MEIERGUSS



1,25 x 1,25 m: Best.-Nr. 42 6501 NEW
1,50 x 1,50 m: Best.-Nr. 42 6502 NEW
1,80 x 1,80 m: Best.-Nr. 42 6503 NEW
2,00 x 2,00 m: Best.-Nr. 42 6505 NEW



Ø 1,50 m: Best.-Nr. 42 6512 NEW
Ø 2,00 m: Best.-Nr. 42 6513 NEW

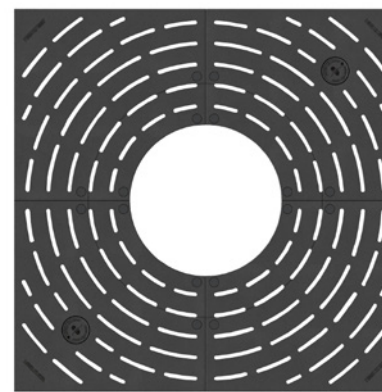
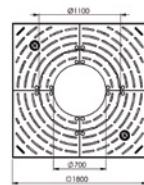

Radial - MEIERGUSS



1,25 x 1,25 m: Best.-Nr. 42 6601 NEW
1,50 x 1,50 m: Best.-Nr. 42 6602 NEW
1,80 x 1,80 m: Best.-Nr. 42 6603 NEW
2,00 x 2,00 m: Best.-Nr. 42 6605 NEW



Ø 1,50 m: Best.-Nr. 42 6612 NEW
Ø 2,00 m: Best.-Nr. 42 6613 NEW

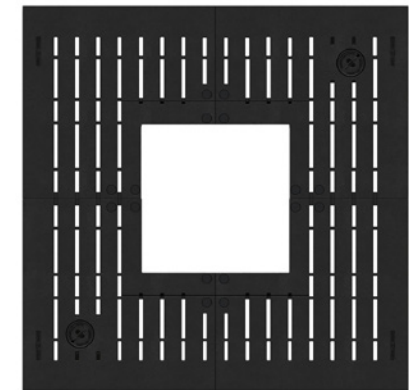
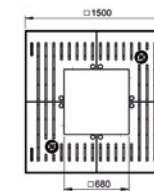

Lateral - MEIERGUSS



1,25 x 1,25 m: Best.-Nr. 42 6401 NEW
1,50 x 1,50 m: Best.-Nr. 42 6402 NEW
1,80 x 1,80 m: Best.-Nr. 42 6403 NEW
2,00 x 2,00 m: Best.-Nr. 42 6405 NEW

Gusseisen-Baumscheiben

Material:

Gusseisen pulverbeschichtet
 Umlaufender Rahmen normal oder verstärkt
 Baumstutz(e), Bewässerungsklappe(n)
 und Beleuchtungseinrichtung(en) optional

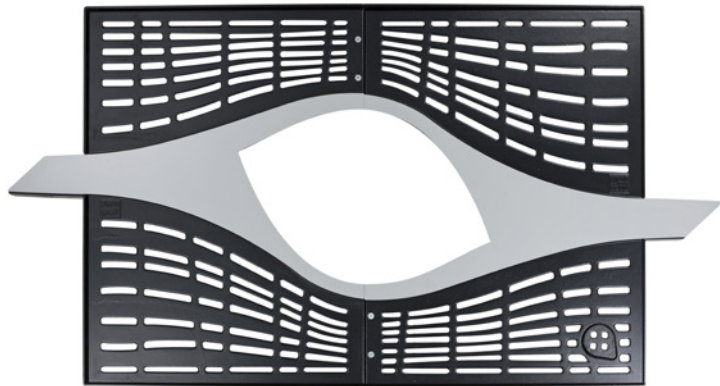

Horus 1
 Best.-Nr. 42 428A01 GR

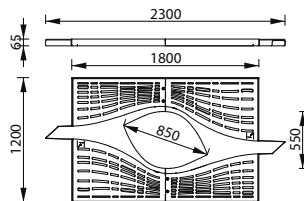

Horus 2
 Best.-Nr. 42 428A02 GR

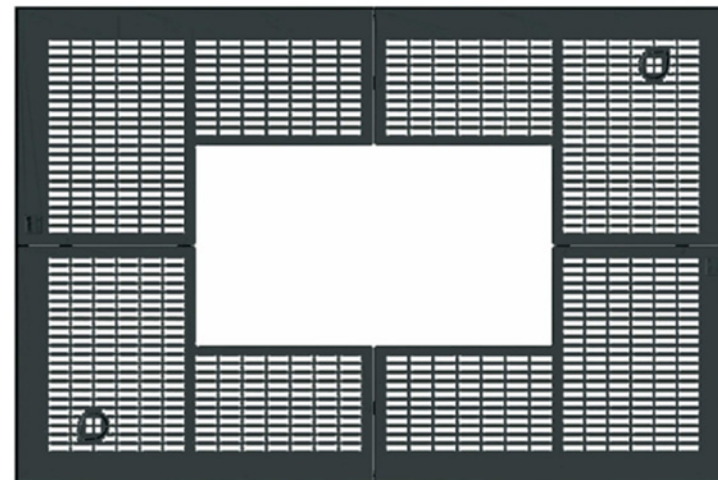
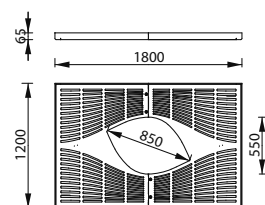

Zeigenössischen

Öffnung 0,60 m
 1,50 x 1,50 m: 42 4620
 1,80 x 1,80 m: 42 4610

Öffnung 0,80 m
 1,50 x 1,50 m: 42 4640
 1,80 x 1,80 m: 42 4630

3,00 x 2,00 m: 42 4662

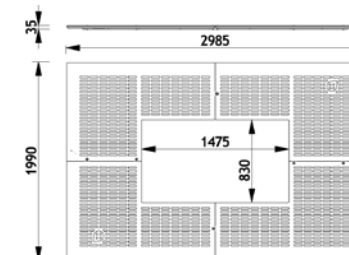



Baumschutzgitter 5100
Best.-Nr. 42 5102

Baumscheibe Radial Meierguss
Best.-Nr. 42 6602 NEW

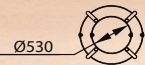
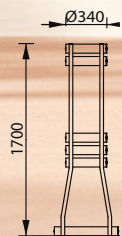

Baumschutzgitter

Material:
verzinkter und pulverbeschichteter Stahl

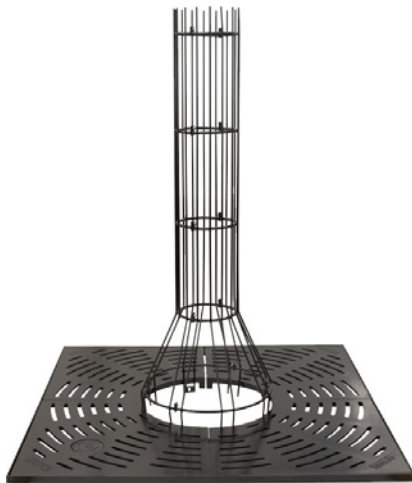

Baumschutzgitter 5000
Best.-Nr. 42 5000

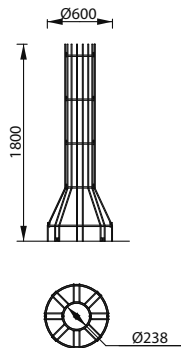

Baumschutzgitter 5200
Best.-Nr. 42 5200

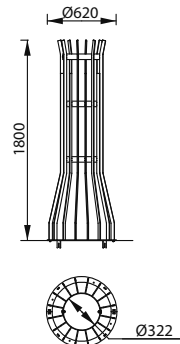

Baumschutzgitter 3000
Best.-Nr. 42 3000

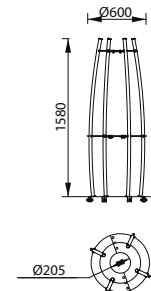

Baumschutzgitter 3200
Best.-Nr. 42 3200

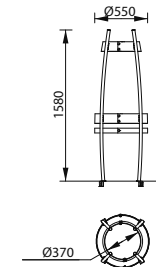



Baumscheibe Wurzeln
Beaulieu-sur-Mer - 06 - Frankreich

**Individuell gestaltete Baumscheibe
und Schutzgitter**
Besançon - 25 - Frankreich



Baumscheibe Zeitgenössischen
Louviers - 27 - Frankreich





Baumscheibe Horus
Dünkirchen - 59 - Frankreich



Baumscheibe nach Maß
Luxemburg Stadt

Baumscheibe Wurzeln
Tremblay-en-France - 93 - Frankreich



Sichere Stadt

Sicherheit ohne Grenzen

Diskret richten sich Poller, Pfofen und Absperrungen als wesentliche Hüter auf und schützen die immer zahlreicheren Fußgänger und Reisenden. Ihre magische Funktionsweise und inszenierte Flüssigkeit ordnet Autos, Fahrräder, Roller und Kinderwagen. Ihre sanfte Anwesenheit beruhigt, schützt ohne zu stören, bewahrt unser Wohlbefinden und lindert unsere Aufregung.

Strategisch angeordnete Stadtmobiliar vermitteln Vertrauen und Gelassenheit, eine subtile Kombination aus Nüchternheit und Selbstverständlichkeit. Unumgängliche Symbole einer Stadt, in der Harmonie herrscht.





Fahrradständer

Material

verzinkter und pulverbeschichteter
oder feuerverzinkter Stahl (Link)
Unlasiertes Hartholz oder Lärche, lasierte Esche

Befestigung: Verankerungsrohr
oder Grundplatte



Einfache Silhouette
Best.-Nr. 43 50X1

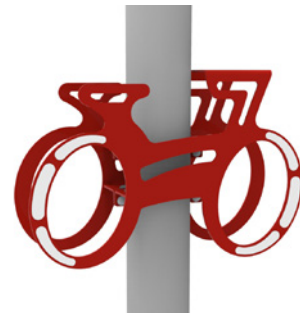
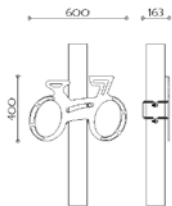

Doppelte Silhouette
Best.-Nr. 43 50X2

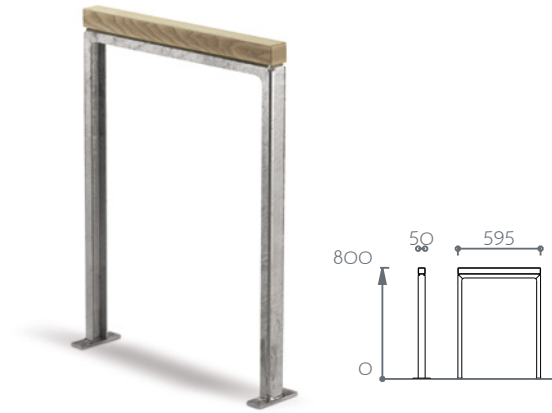
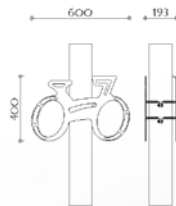

Link
Best.-Nr. 11 0560

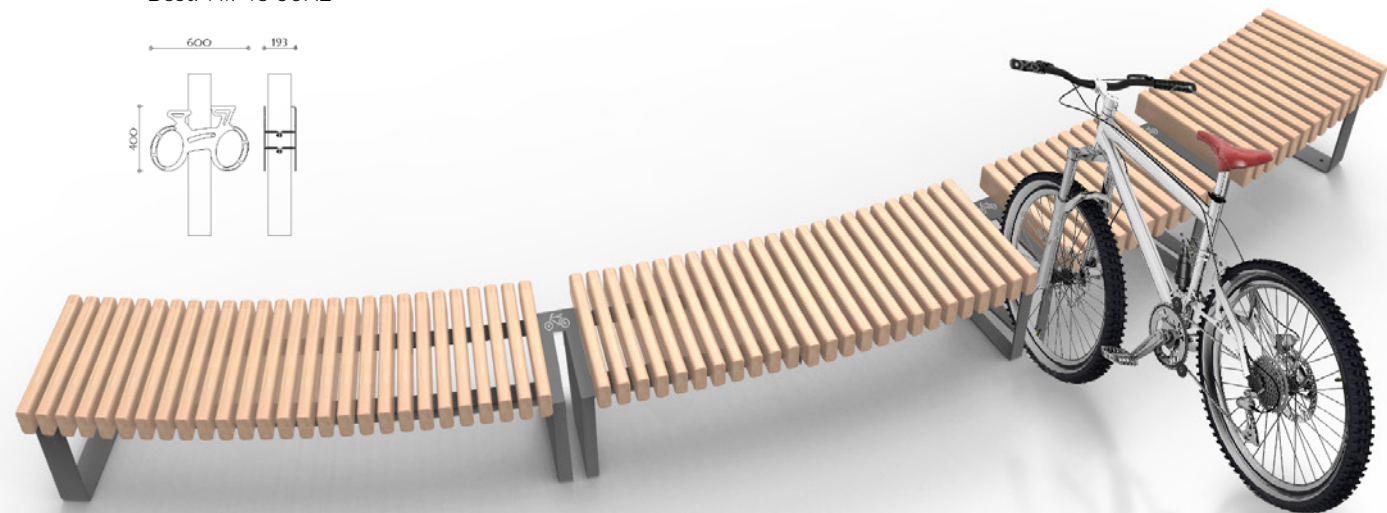

Affinité nach Maß

Fahrradständer

Materialien

Verzinkter und pulverbeschichteter Stahl

Befestigung: Verankerungsrohr
oder auf Grundplatte



U Rohr
Best.-Nr. 43 0200

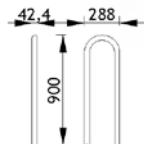

U flach schmal
Best.-Nr. 43 4001

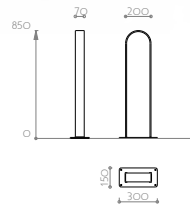

U flach breit
Best.-Nr. 43 4011

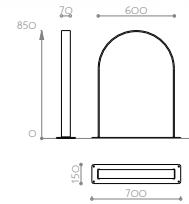

Umgekehrtes V
Best.-Nr. 43 0171

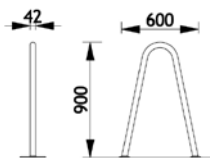

mit Ausschnitt
Best.-Nr. 43 0175



Bogen schmal
Best.-Nr. 43 0161

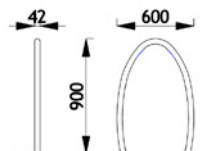

mit Ausschnitt
Best.-Nr. 43 0165



Bogen breit
Best.-Nr. 43 0151

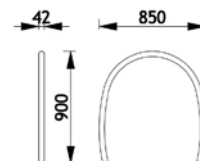

mit Ausschnitt
Best.-Nr. 43 0155



Bogen quadratisch
Best.-Nr. 43 0131

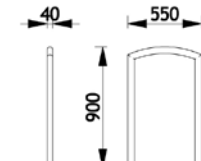



Ständer Für Tretroller

Ständer Für Tretroller

Material:

Verzinkter und pulverbeschichteter Stahl
oder Edelstahl

Befestigung: Verankerungsrohr
oder Grundplatte



Einfacher Ständer 4 Plätze
Best.-Nr. 43 204X



Einfacher Ständer 6 Plätze
Best.-Nr. 43 206X



Doppelständer 8 Plätze
Best.-Nr. 43 214X

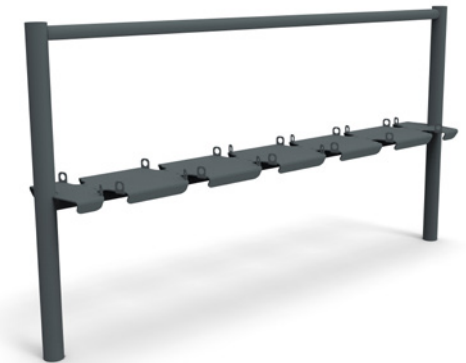

Doppelständer 12 Plätze
Best.-Nr. 43 216X

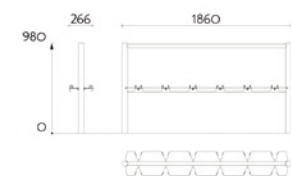
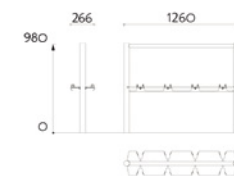
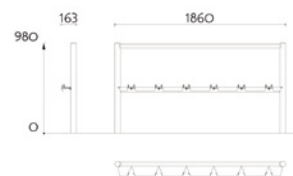
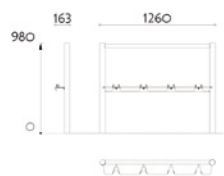



Fahrradständer Silhouette
Saint-Brieuc - 22 - Frankreich



Fahrradständer Breite Bögen
Brax - 47 - Frankreich

Ständer Für Tretroller
Sartrouville - 78 - Frankreich





Fahrradständer Link
Ribeauvillé - 68 - Frankreich

Fahrradständer Silhouette
Lille - 59 - Frankreich

Fahrradständer Link
Misk City - Saudi-Arabien

Fahrradständer quadratisch Bogen
Le-Perreux-sur-Marne - 94 - Frankreich



Poller

Materialien:

verzinkter und pulverbeschichteter Stahl oder Edelstahl
 Gusseisen pulverbeschichtet
 Je nach Modell: Abschlusskappe aus Aluminiumguss oder Edelstahl

Befestigung: Verankerungsrohr, mit Grundplatte oder abnehmbar



Poller aus Gusseisen

Poller aus Edelstahl



**Poller aus Gusseisen
Style 3400**
Best.-Nr. 40 341X NW

**Poller aus Gusseisen
Klassisch 3500**
Best.-Nr. 40 351X NW

**Poller aus Gusseisen
Zeitgenössischen 3300**
Best.-Nr. 40 337X

**Poller aus Edelstahl
5000**
Best.-Nr. 40 503X

**Poller aus Edelstahl
5000**
Best.-Nr. 40 505X

**Poller aus Edelstahl Stahl
5000**
Best.-Nr. 40 505X i

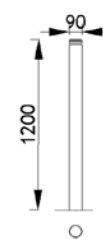
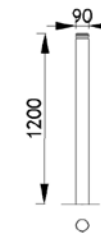
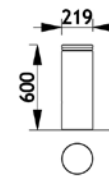
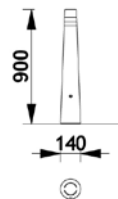
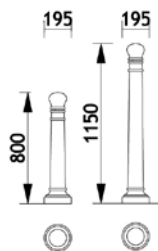
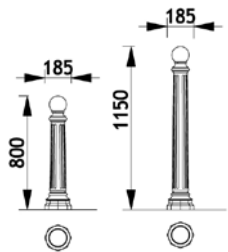

Poller

Materialien:

verzinkter und pulverbeschichteter Stahl oder Edelstahl

Gusseisen pulverbeschichtet

Je nach Modell: Abschlusskappe aus Aluminiumguss oder Edelstahl

Befestigung: Verankerungsrohr, mit Grundplatte oder abnehmbar



Poller aus Stahl



Poller aus Stahl Edelstahl 5000
Best.-Nr. 40 505XA



Poller aus Stahl 2100
Best.-Nr. 40 212X

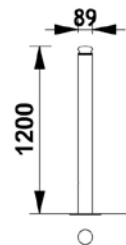

Poller aus Stahl 2200
Best.-Nr. 40 222X

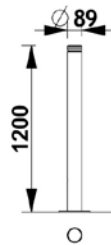

Poller aus Stahl 2300
Best.-Nr. 40 232X

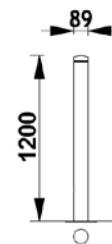

Poller aus Stahl 3200
Best.-Nr. 40 329X



Poller aus Stahl 3200
Best.-Nr. 40 328X



Poller aus Stahl 5200
Best.-Nr. 40 544X C.B.

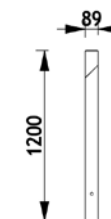



Poller Serie 5200
Istres - 13 - Frankreich

Poller Serie 2000
Chaumuzy - 51 - Frankreich

Poller aus Gusseisen 3300
Valenton - 94 - Frankreich

Poller aus Stahl 5200
Mennecey - 91 - Frankreich





Poller aus Edelstahl 5000
Doha - Katar



Poller aus Gusseisen Style 3400
Cannes - 06 - Frankreich

Absperrungen 3300 und Stahlpoller 5200
Menecy - 91 - Frankreich



Absperrungen

Materialien:

Verzinkter und pulverbeschichteter Stahl
Abschlusskappe aus pulverbeschichtetem Aluminiumguss

Befestigung: Verankerungsrohre, auf Grundplatten oder abnehmbar



Modell 6000
Best.-Nr. 41 601X

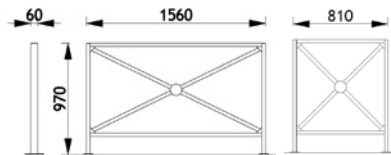

Modell 6600
Best.-Nr. 41 661X

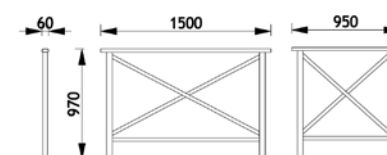

Modell 2300
Best.-Nr. 41 233X

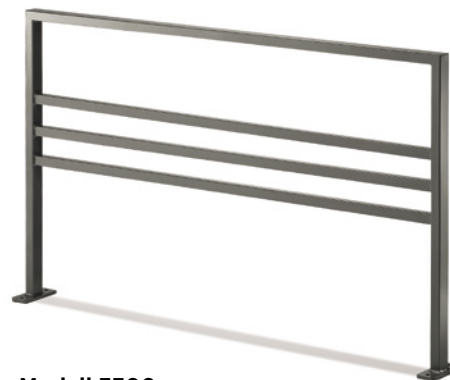
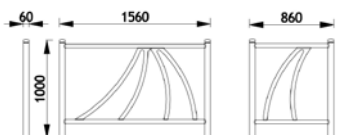

Modell 3300
Best.-Nr. 41 331X

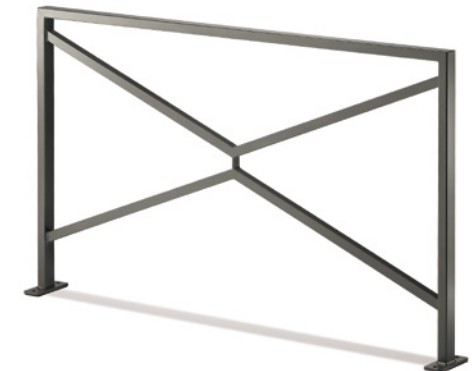
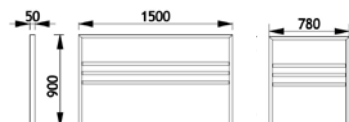

Modell 3000
Best.-Nr. 41 301X

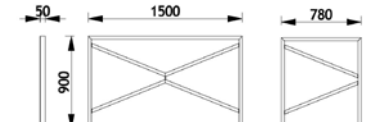

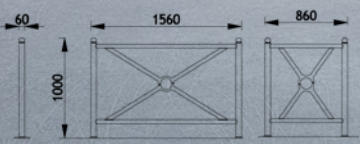

Modell 2100
Best.-Nr. 41 211X M



Absperrungen 3300
Menncy - 91 - Frankreich



Absperrungen 2300
Colomiers - 31 - Frankreich

Absperrungen 2100
Plessis-Collegien - 77 - Frankreich



Absperrungen 2300
Niederbronn-les-Bains - 67 - Frankreich



Absperrungen 2100
Lorges - 83 - Frankreich



Absperrungen 2100
Tremblay-en-France - 93 - Frankreich

Absperrungen 2300
Cuers - 83 - Frankreich



Totems

Design: Sineu Graff

Material:

Verzinkter und pulverbeschichteter Stahl
Hausnummernschild aus Plexiglas



Totem einfach
Best.-Nr. 63 0011



**Option
Schwenktür**

Hausnummernschild
aus Plexiglas



Doppel-Totem
Best.-Nr. 63 0022

Verkleidungen nach Wahl

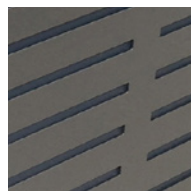

Evolution



Bambus

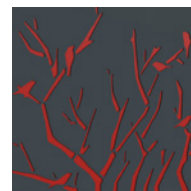

Wurzeln



Grafisch

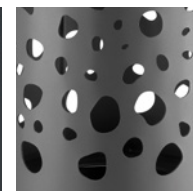

Kieselsteine

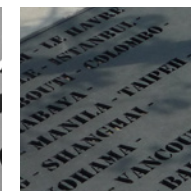

**Individuell
gestaltet**



Totems: ein Multifunktions-Briefkasten

Mit diesem innovativen Produkt können Sie unschöne Anschlusskästen (Strom, Gas) verkleiden und die Gestaltung des Außenbereichs Ihres Bauvorhabens perfekt abschließen. Durch den Briefkasten und die integrierte Hausnummer aus Plexiglas wird dieses Totem zu einem Produkt, das Funktionalität mit Design verbindet.

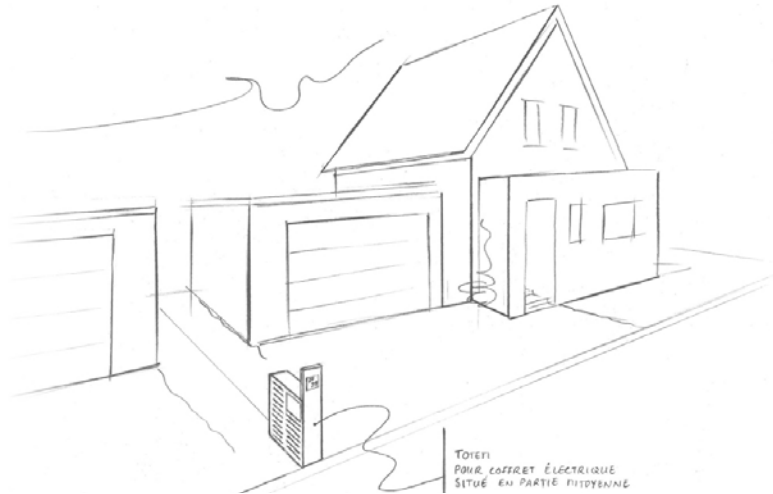

Totem

Duppigheim - 67 - Frankreich



Totems

Design: Sineu Graff

Material:

Verzinkter und pulverbeschichteter Stahl
Hausnummerschild aus Plexiglas



Die Installation von Ylozen sichert den städtischen Raum und verleiht ihm ein beruhigendes Ambiente, gewährleistet die Trennung der Verkehrsströme und verringert die Durchfahrt oder Eindringen von Fahrzeugen.

Die **aufstellfertigen** Ylozen-Blätter erweitern die Nutzungsmöglichkeiten und schaffen eine **schattige, erfrischende, beruhigende und sichere Raumgestaltung**.

Ylozen wertet Ihre Landschaftsprojekte auf und verwandelt vernachlässigte und unpersönliche Flächen in **angenehme und einladende Stadtoasen**.



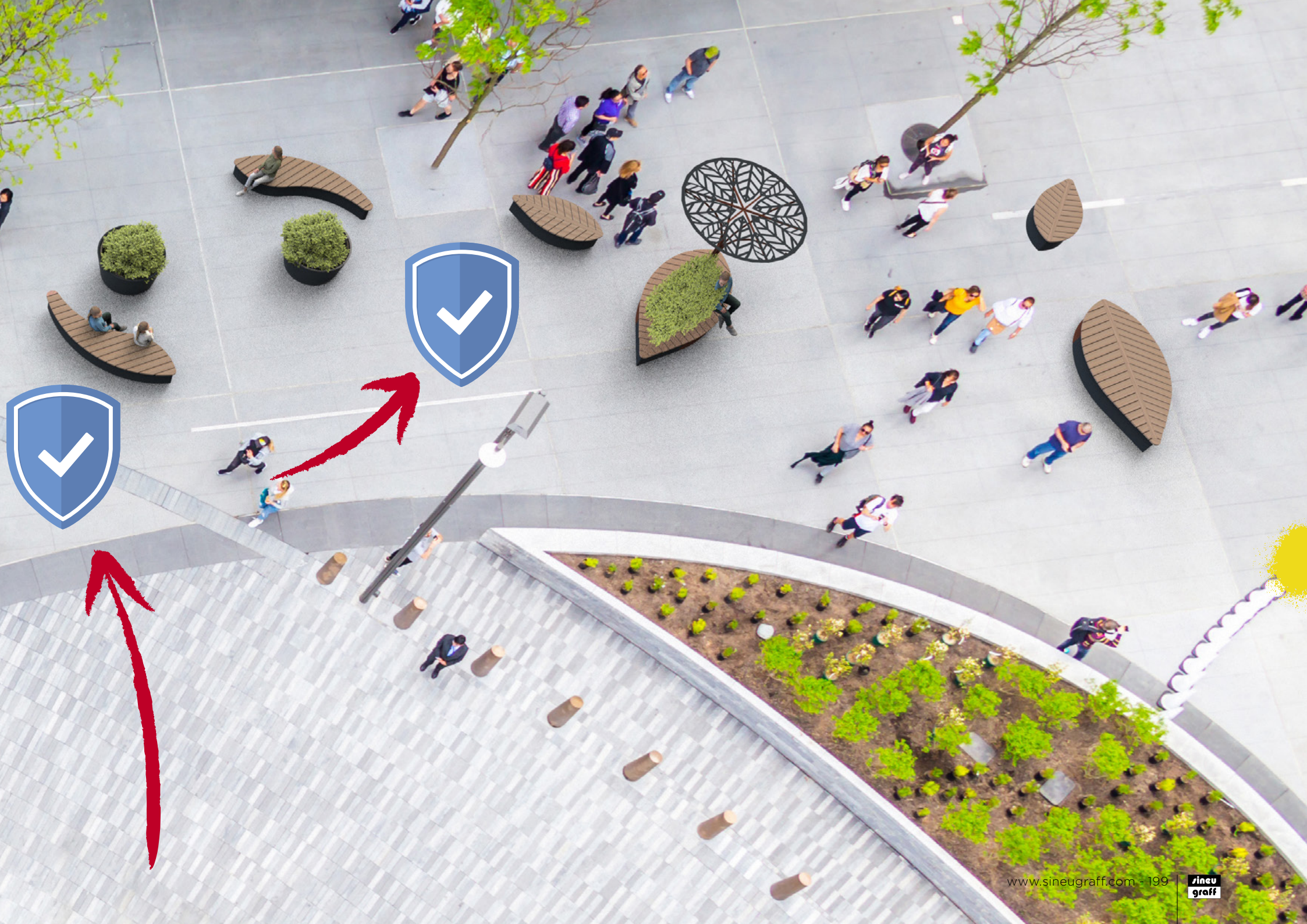

Sportliche Stadt

Fair mit unserer Umwelt umgehen

Der Sport erhebt sich zu neuen Gnaden, wenn er gratis ist und bietet jedem Auftrieb beim Training, Erfüllung, Sorge für sein Wesen. Die in eine weltweite Vision verliebten Gärten der Städte heißen in ihrem Herzen Fitness- und Muskeltrainingstempel und Spiele für alle willkommen. Hier findet die Verschiedenheit ihren für alle geeigneten Ort, vom spielenden Kind über den Jugendlichen, der sich für viele Sportarten interessiert, bis zum Senior, der auf seine Fitness achtet. Die Stadt schmückt sich mit einem lebhaften Bild und gibt allen eine Möglichkeit sich zu frei zu bewegen ohne körperliche oder altersbedingte Grenzen. Von einem leuchtenden Unterstand geschützt trotzten Freiluftsportarten der launischen Witterung. Der Universal-Unterstand Mouv'roc® wird zum Horizont von Einsteigern und Sportbegeisterten, wo die Verschiedenheit sich sportlich in ihrer Schönheit entfaltet.





Mouv'roc®

Design: Sineu Graff

Materialien:

Dach: feuerverzinkter Stahl und pulverbeschichteter Stahl

Platten: HPL

Geräte: feuerverzinkter Stahl und rutschfestes HPL



**über 200
Installationen
weltweit**



Mouv'roc® Lion
Best.-Nr. 08 300A-2
9 Benutzer gleichzeitig
90 Übungen

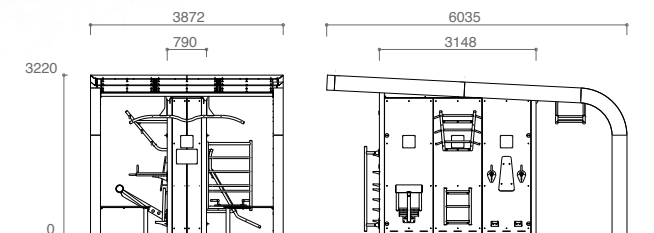

Mouv'roc®

Design: Sineu Graff

Materialien:

Dach: feuerverzinkter Stahl und pulverbeschichteter Stahl

Platten: HPL

Geräte: feuerverzinkter Stahl und rutschfestes HPL



**über 200
Installationen
weltweit**



Mouv'roc® Leopard
Best.-Nr. 08 100B-2
4 Benutzer gleichzeitig
35 Übungen



Mouv'roc® Tigre
Best.-Nr. 08 200B-2
6 Benutzer gleichzeitig
40 Übungen



Mouv'roc® Rhino
Best.-Nr. 08 300B-2
6 Benutzer gleichzeitig
55 Übungen

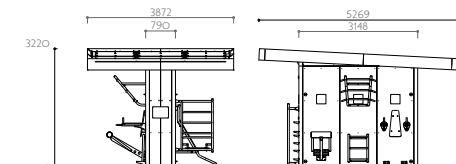
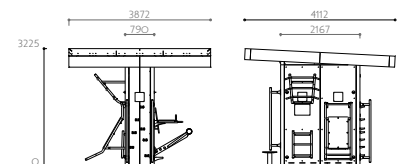
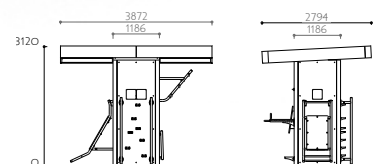

Open Mouv'roc®

Design: Sineu Graff

über 200
Installationen
weltweit



Eine große Familie, aufgeschlossen gegenüber
den Sensibilitäten jedes Einzelnen

Ein warmes, leichtes
und strahlendes Ambiente

Eine gerade
und klare Linie

Eine verstärkte
Mischung

Ein offener, einladender
und konfigurierbarer Raum

Eine verbesserte Zugänglichkeit

Bisher unveröffentlichte, innovative
und angepasste Turngeräte



Open Mouv'roc®

UNIVERSELL

Design: Sineu Graff

Materialien:

Dach: feuerverzinkter Stahl und pulverbeschichteter Stahl

Platten: HPL

Geräte: feuerverzinkter Stahl und rutschfestes HPL



**über 200
Installationen
weltweit**



Konfigurierbarer Raum



Open Mouv'roc® L - UNIVERSELL

Best.-Nr. 09 310 02 01

12 Benutzer gleichzeitig

90 Übungen



Open Mouv'roc® XL - UNIVERSELL

Best.-Nr. 09 410 02 01

16 Benutzer gleichzeitig

102 Übungen



Konfigurierbarer Raum

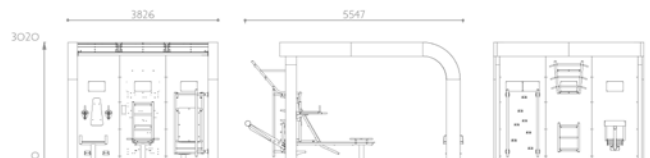

Open Mouv'roc® SPORT

Design: Sineu Graff

Materialien:

Dach: feuerverzinkter Stahl und pulverbeschichteter Stahl

Platten: HPL

Geräte: feuerverzinkter Stahl und rutschfestes HPL



**über 200
Installationen
weltweit**

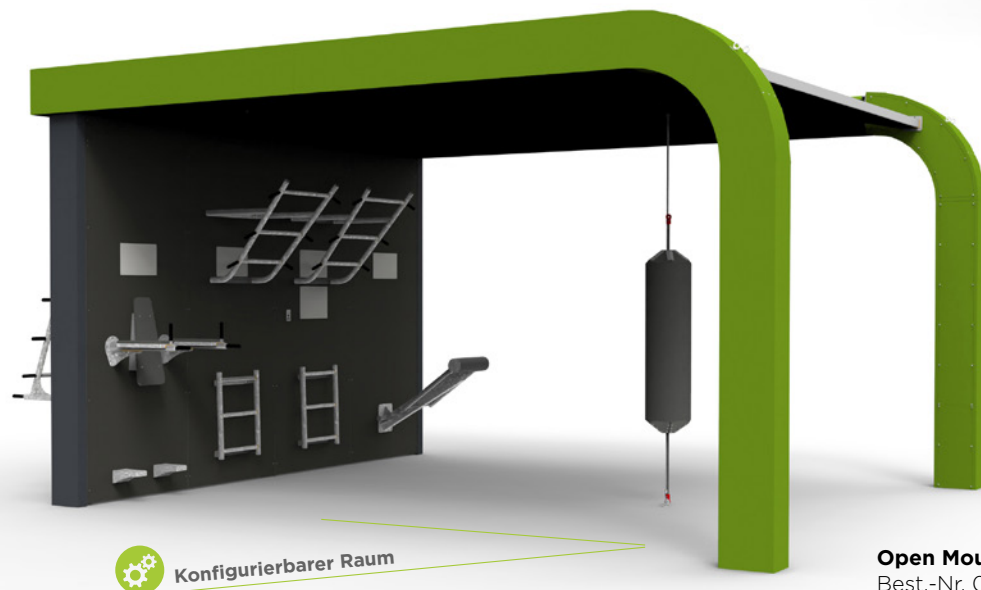

Konfigurierbarer Raum



Konfigurierbarer Raum



Open Mouv'roc® L - SPORT

Best.-Nr. 09 310 03 01

12 Benutzer gleichzeitig

90 Übungen

Open Mouv'roc® XL - SPORT

Best.-Nr. 09 410 03 02

13 Benutzer gleichzeitig

94 Übungen

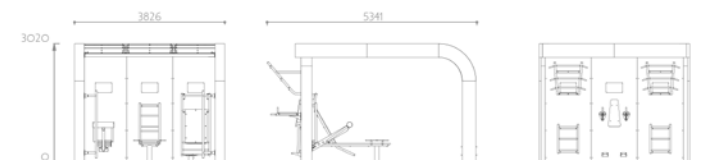
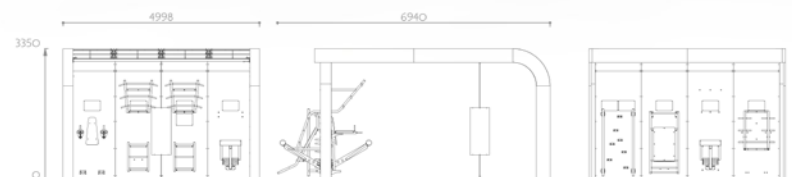

Open Mouv'roc®

GESUNDHEIT und SENIOR

Design: Sineu Graff

Materialien:

Dach: feuerverzinkter Stahl und pulverbeschichteter Stahl

Platten: HPL

Geräte: feuerverzinkter Stahl und rutschfestes HPL



**über 200
Installationen
weltweit**



Open Mouv'roc® L - SENIOR

Réf. 09 315 04 01

8 Benutzer gleichzeitig

40 Übungen



Konfigurierbarer Raum



Open Mouv'roc® XL - GESUNDHEIT

Réf. 09 410 04 06

14 Benutzer gleichzeitig

97 Übungen



Konfigurierbarer Raum

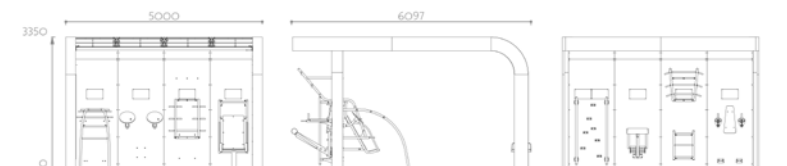
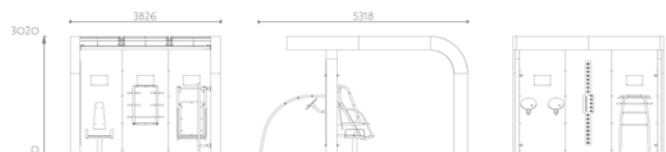

Das ganze Open Mouv'roc® Produktwelt

Mehr als nur Sport

Endfassade

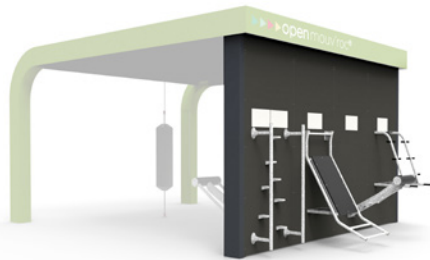

XL

UNIVERSELL
Best.-Nr. 09 410 02 01



L

UNIVERSELL
Best.-Nr. 09 310 02 01



Zurückgestzte Fassade



UNIVERSELL
Best.-Nr. 09 415 02 01



UNIVERSELL
Best.-Nr. 09 315 02 00



Das ganze Open Mouv'roc® Produktwelt

Mehr als nur Sport

XL

SPORT

Best.-Nr. 09 410 03 01



L

SPORT

Best.-Nr. 09 310 03 01



XL

GESUNDHEIT

Best.-Nr. 09 410 04 01



SPORT

Best.-Nr. 09 415 03 01



SENIOR

Best.-Nr. 09 315 04 01



GESUNDHEIT

Best.-Nr. 09 415 04 01





Mouv'roc® Tigre
Montreuil - 93 - Frankreich



Mouv'roc® Lion
Reckange-sur-Mess - Luxemburg

Open Mouv'roc®
Lisieux - 14 - Frankreich

Open Mouv'roc® und integrativer Bogen
Bellot - 77 - Frankreich





Gruppe aus Satelliten und Stadtmobiliarn Link
Paulhan - 34 - Frankreich

Open Mouv'roc®
Landevant - 56 - Frankreich



Space'roc®



Space'roc®



Satelliten Combos

Design: Sineu Graff

Materialien:

Geräte: feuerverzinkter Stahl

Platten: rutschfestes HPL

Boxsack: verstärktes Gummi



Io
4 Benutzer gleichzeitig
12 Übungen
Best.-Nr. 07 200



Luna
4 Benutzer gleichzeitig
10 Übungen
Best.-Nr. 07 220



Leda
4 Benutzer gleichzeitig
13 Übungen
Best.-Nr. 07 210



Styx
4 Benutzer gleichzeitig
12 Übungen
Best.-Nr. 07 240

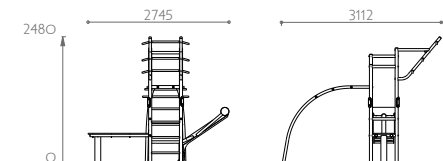
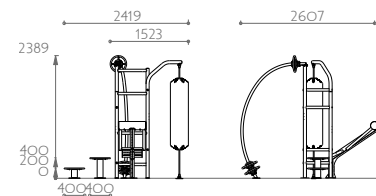
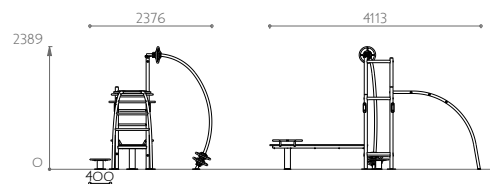
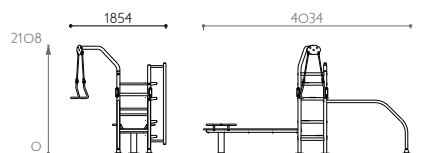

Satelliten Combos

Design: Sineu Graff

Materialien:

Geräte: feuerverzinkter Stahl

Platten: rutschfestes HPL

Boxsack: verstärktes Gummi



Sao
4 Benutzer gleichzeitig
16 Übungen
Best.-Nr. 07 230



Cross-Training-Leiter
5 Benutzer gleichzeitig
15 Übungen
Best.-Nr. 07 101



Mimas
6 Benutzer gleichzeitig
14 Übungen
Best.-Nr. 07 250



Gyroskopische Leiter
5 Benutzer
5 Übungen
Best.-Nr. 07 104

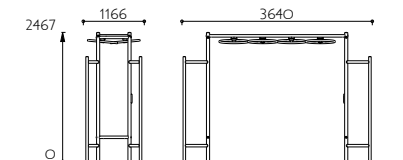
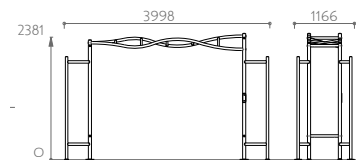
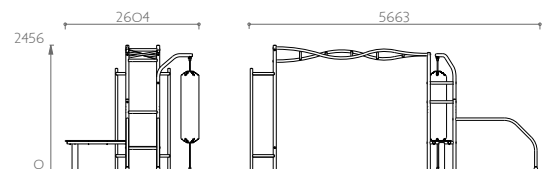
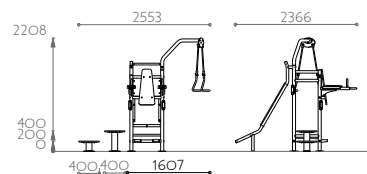

Satelliten Solo

Design: Sineu Graff

Materialien:

Geräte: feuerverzinkter Stahl

Platten: rutschfestes HPL



Lendenrolle

1 Benutzer
4 Übungen
Best.-Nr. 07 105



Barren

2 Benutzer gleichzeitig
6 Übungen
Best.-Nr. 07 102



Dreifacher Parallelbarren

4 Benutzer gleichzeitig
7 Übungen
Best.-Nr. 07 103



Stepper niedrig

1 Benutzer
5 Übungen
Best.-Nr. 07 106



Stepper mittelhoch

1 Benutzer
5 Übungen
Best.-Nr. 07 107



Integrativer Bogen

3 Benutzer gleichzeitig
6 Übungen
Best.-Nr. 07 100

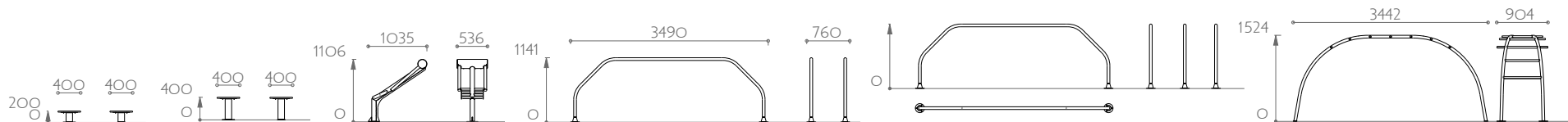

Satelliten Solo Senior

Design: Sineu Graff

Materialien:

Geräte: feuerverzinkter Stahl

Platten: rutschfestes HPL

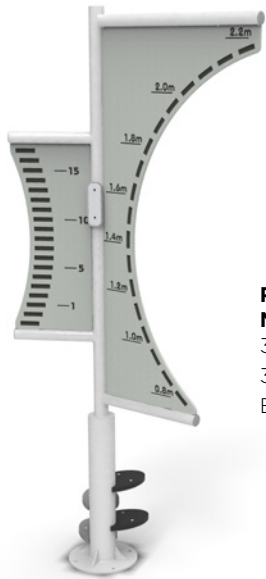

Rhéa
Messlatten & Fingertreppen
3 Benutzer gleichzeitig
3 Übungen
Best.-Nr. 07 113



Chaotischer Pfad
1 Benutzer
1 Übung
Best.-Nr. 07 108



Drehscheibe
1 Benutzer
2 Übungen
Best.-Nr. 07 110



Doppelte Drehscheibe
1 Benutzer
4 Übungen
Best.-Nr. 07 111



Senior-Bank
1 Benutzer
4 Übungen
Best.-Nr. 07 109

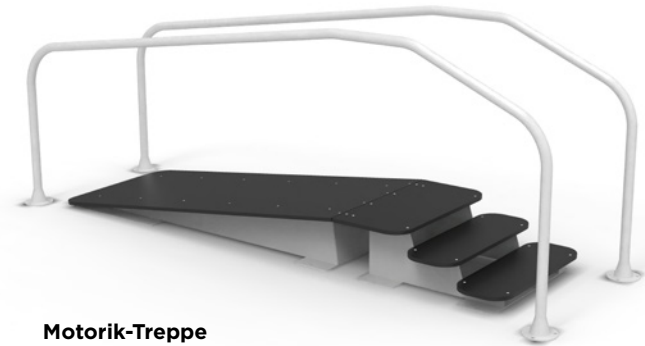

Motorik-Treppe
3 Benutzer gleichzeitig
6 Übungen
Best.-Nr. 07 112

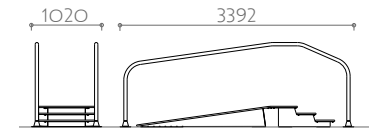
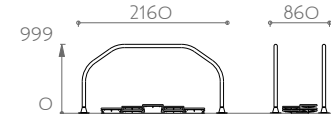
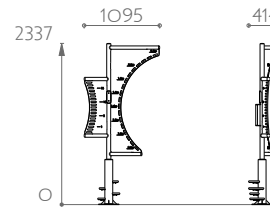
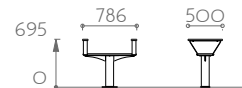
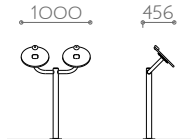
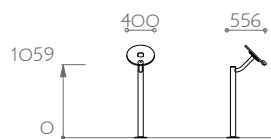







Space'roc®

Space'roc®

Design: Sineu Graff

Materialien:

Dach: feuerverzinkter Stahl und pulverbeschichteter Stahl

Platten: HPL

Geräte: feuerverzinkter Stahl und rutschfestes HPL

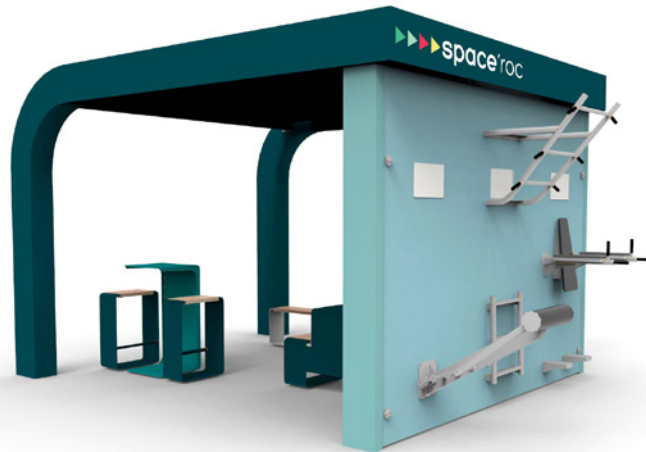

Space'roc® L

Best.-Nr. 09 312 01

Abbildung mit dem Mobiliar Live

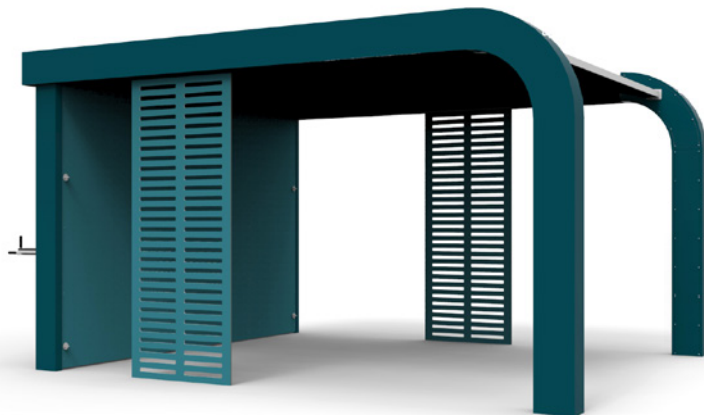

Space'roc® XL

Best.-Nr. 09 412 01

Abbildung mit 2 optionalen Lattenwänden

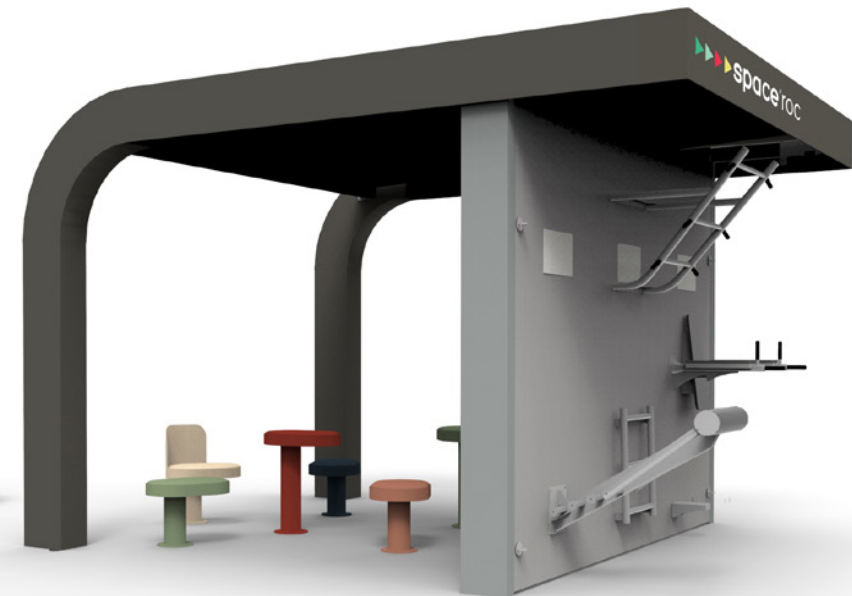
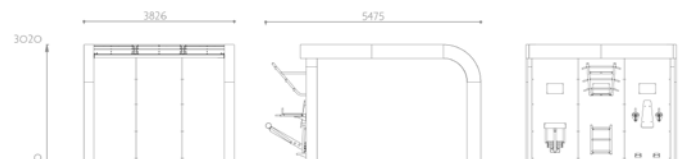

Space'roc® XL

Best.-Nr. 09 417 01

Abbildung mit dem Mobiliar Arobase



Erfinderische Stadt

Die Stadt von morgen ausdenken.

Um ihre Seelen zu bezaubern und zu begeistern, muss eine Stadt ihre Stadtmobiliar mit einer subtilen Aura umgeben. Wie eine optische Sprache hantieren sie mit Formen, Materialien und Farben und bringen so die harmonische Ästhetik ihrer Einrichtungen zum Ausdruck.

Sie lassen das einzigartige Wesen jedes Stadtviertels sichtbar werden und bieten individuelle Antworten für ihre Einwohner. Die anmutige Kombination dieser Elemente zeichnet die Identität der Stadt nach, eine beruhigende Ästhetik, die aus vielfältigen Neigungen gewebt wird. Die Zeit, während der man dort herumschlendert, bemisst die Anziehungskraft als kostbarer Spiegel ihres Zaubers. In den ansteigenden Fußstapfen der Spaziergänger, die von sanften, öffentlichen Verkehrsmitteln getragen werden, öffnet sich die Stadt als Landschaft, in der eine attraktive Lebenskraft vibriert. So entfaltet sich ein positiver Kreislauf, in dem jeder seine Erfüllung findet.



Große Räume

**sineu
graff**
STADTMÖBLIERUNG

Ylozen
Meaux - 77 - Frankreich

www.sineugraff.com - 221

**sineu
graff**

Grand Large

Design: Yannick & Camille CLAESSENS-VALLET

Stadtmobiliar Grand Large
Calais - 62 - Frankreich



Foto: Philippe TURPIN

Große Räume

**sineu
graff**
STADTMÖBLIERUNG



Grand Large Stadtmöbiliar
Calais - 62 - France

www.sineugraff.com - 223

**sineu
graff**



Sitzbank Idylle nach Maß

La Teste-de-Buch - 33 - Frankreich



Sitzbank Idylle nach Maß
La Teste-de-Buch - 33 - Frankreich



SitzMobilier Conversation
Beauvais - 60 - Frankreich

Große Räume

**sineu
graff**

STADTMÖBLIERUNG



SitzMöbiliar Conversation
Beauvais - 60 - Frankreich

www.sineugraff.com - 227

**sineu
graff**

Privat-Sammlungen



Individuell gestaltete Baumscheibe
Bourgoin-Jallieu - 38 - Frankreich

Sitze auf Mauern
Antibes - 06 - Frankreich



Geburtenbäume 2020
Châtenay-Malabry - 92 - Frankreich



Geburtenbäume 2021
Châtenay-Malabry - 92 - Frankreich

Bücherbox mit Sitzfläche
Straßburg - 67 - Frankreich



Individuell gestaltete Sitzbank
Roppenheim - 67 - Frankreich



Individuell gestaltete SitzMöbiliar
Illkirch-Graffenstaden - 67 - Frankreich





Bögen mit Sitzgelegenheiten
Colmar - 68 - Frankreich



Bögen mit Sitzgelegenheiten
Colmar - 68 - Frankreich

Privat-Sammlungen



SitzMöbiliar nach Maß
Mulhouse - 68 - Frankreich



Privat-Sammlungen



Schutzgeländer nach Maß
Bordeaux - 33 - Frankreich



**Sitzbank mit individuell gestalteter Lasergravur
und integrierter Ablage** - Le Havre - 76 - Frankreich

**Individuell
gestaltete Sitzgelegenheit**
Vaulx-en-Velin - 69 - Frankreich





Raucher-Unterstand
Obernai - 67 - Frankreich

Corten® Stahlsäulen
Argenteuil - 95 - Frankreich



Fußgängerbrücke nach Maß
Hesperange - Luxemburg

Bänke für Pflanzen
Banyuls-sur-Mer - 66 - Frankreich





1 Sitzbank mit Fahrrad-Anlehnbügel

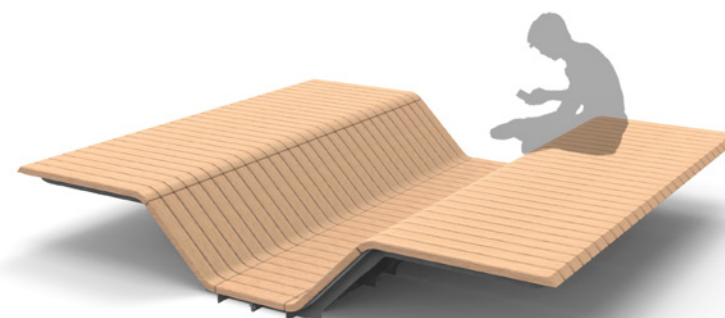

3 Sitzbänke nebeneinander

Die 'Freedom Bench' wurde von der Architektin Cindrella W. Semaan für Red Sea Global in Saudi-Arabien gestaltet. Sie wurde als Bank gedacht, die die Vorstellung von Red Sea Global in Bezug auf die Gesellschaft und nachhaltige Entwicklung wiedergibt.

Die 'Freedom Bench' ist ein nachhaltiges und umweltfreundliches Mobiliar, das von den fließenden Formen der Wellen des Roten Meeres und der Sanddünen inspiriert wurde, die sich in der Mitte des Gestells der Bank kreuzen und sich mit den Wurzeln des Bodens verbinden, wo ein Baum als Schattenspender gepflanzt wurde.

Die schwebenden Flügel stellen die Vorstellung von Freiheit, Stolz, Sicherheit und Einzigartigkeit dar, die Red Sea Global jedem Besucher bieten möchte.

The Freedom Bench

Design: Cindrella W. SEMAAN

Materialien:

FSC® Hartholz

Edelstahl oder verzinkter und pulverbeschichteter Stahl

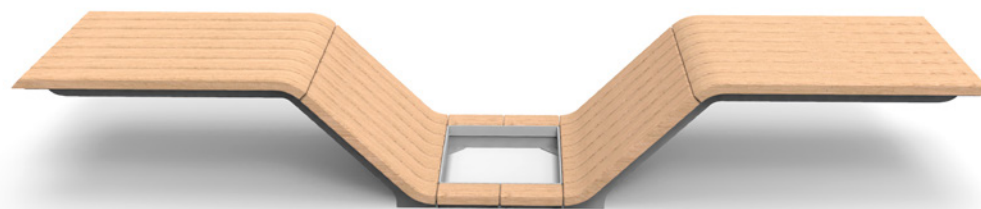

Sitzbank mit Öffnung für eine Baumscheibe

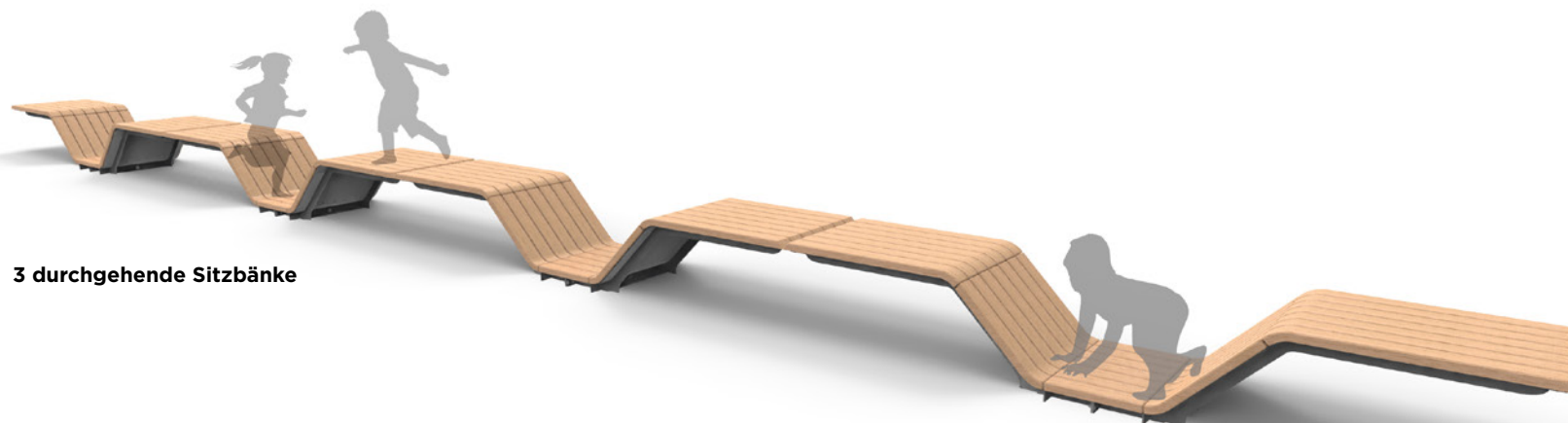

3 durchgehende Sitzbänke



Sitzbank Rondins

Design: Sineu Graff

Materialien:

Eiche unbehandelt

Gestell aus verzinktem, pulverbeschichtetem Stahl

Sitzbank Rondins

Ambillou - 37 - Frankreich





Sitzbank



Bank ohne Rückenlehne mit Ringen



Bank ohne Rückenlehne



**Bank ohne Rückenlehne
mit 1 Turnstange**



**Bank ohne Rückenlehne
mit Parallelbarren**



**Bank ohne Rückenlehne
mit Stepper**

Sineu Graff ist es gelungen, die Herausforderung 2024 zu bewältigen: Den größten Athleten der Welt eine innovative Stadtgestaltung zu bieten, die integriert, für alle geeignet, sportlich und beständig ist und auch noch von zukünftigen Generationen genutzt werden kann.

Bei diesem außergewöhnlichen Projekt, das auf Eingliederung ohne Stigmatisierung ausgerichtet ist, hat Sineu Graff mit talentierten Fachleuten zusammengearbeitet: Clément Willemain (Agentur Wald) für das Design und die Eingliederung in die Landschaft, Alexandre Moronnoz für das Design und die Nutzung, Philippe Moreau & Ricardo Leone (Tactile Studio) für das integrative und sensorische Design - die Offenheit für alle Formen von Behinderungen, insbesondere die Sehbehinderung. Zusammen haben sie „PODIUM“ entwickelt, eine integrative Stadtmöbiliarreihe, die auf aktuelle und zukünftige Fragestellungen eingeht.

Die Reihe Podium spiegelt die olympische Vorstellung von Hervorragendem, Verschiedenheit, von Fähigkeiten und Spielen wider... Wer hat noch nie davon geträumt, eines Tages ganz oben auf dem PODIUM zu stehen!

Podium

Design: Clément Willemain - Agentur Wald,
Alexandre Moronnoz,
Philippe Moreau & Ricardo Leone - Tactile Studio

Materialien:
Unlasiertes Lärche
Gestell aus feuerverzinktem Stahl



Liegestuhl Sessel



Hocker

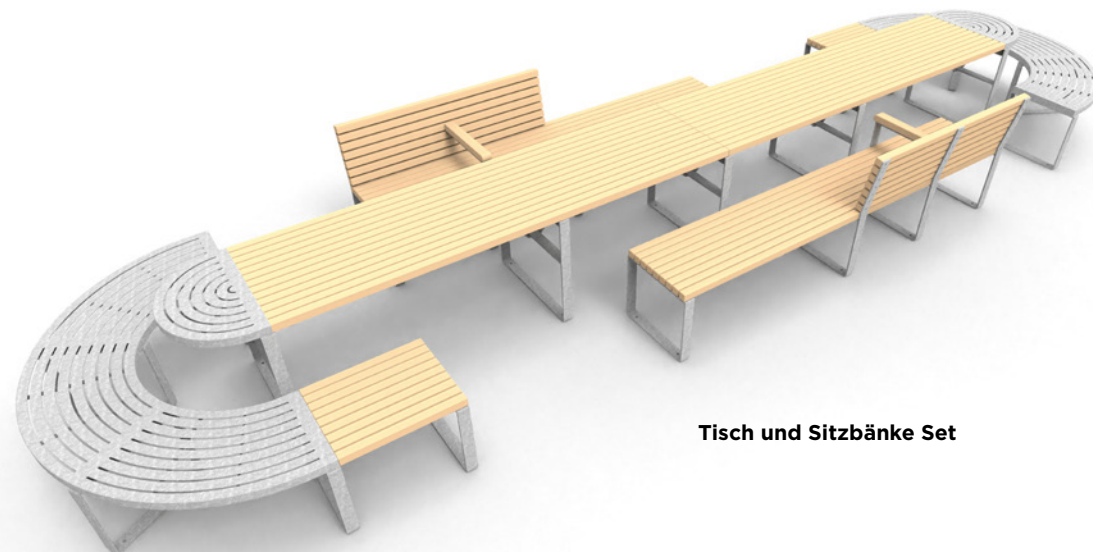

Tisch und Sitzbänke Set



Sofa



Love Seat



Stuhl

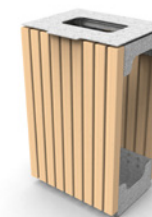

Abfallbehälter



Fahrradständer

Über Sineu Graff

Hersteller von Stadtmobiliarn seit über 50 Jahren



Als einschlägiger Partner von Bauherren und Gestaltern bietet Sineu Graff den beruflichen Planern für öffentliche Räume ein umfassendes Sortiment an, um auf die Bedürfnisse der Nutzer einzugehen und die Stadt von morgen zu bauen.

Sineu Graff hat die Besonderheit, dass **die Produkte und Lösungen** im eigenen Planungs-, Gestaltungs- und Innovationsbüro **entwickelt und zu 100% in ihren historischen Werkstätten gefertigt werden**, und zwar in Kogenheim **im Elsass**. Sie verfügen über die innovativsten Technologien, führen selber die Pulverbeschichtung aus und bieten ihre Produkte über ihr eigenes, äußerst kundennahes Vertriebsnetz auf dem Markt an.

Diese Organisation wird ergänzt durch **ein internationales Netzwerk mit über 30 Partnern.**



Unser Engagement für die nachhaltige Entwicklung

Mit einer neuen Produktionsmethode denkt Sineu Graff über industrielle und technische Verfahren nach, bei denen fortschrittlichste Technologien zum Einsatz kommen, um wirtschaftliche Leistung mit Umweltschutz zu verbinden und investiert entsprechend.

Bei der Entwicklung der Produkte wird systematisch eine Ökodesign-Vorgehensweise angewendet. Sie werden aus **100% recyclingfähigen und in der Verwendung optimierten Materialien** entworfen (Umgang mit Verschnitt, Instandhaltbarkeit...) wie etwa Holz, Stahl, Edelstahl, Aluminium, Recycling-HD-Polyethylen und Aluminiumguss. Sie können **alle am Lebensende wiederverwertet werden**.



Unsere Industrieproduktionsmittel sind Gegenstand von ständigen Investitionen, wodurch die **Umsetzung von Verfahren mit möglichst geringen Umweltauswirkungen in unserer Produktionsstätte** gewährleistet wird durch den Verzicht auf organische Lösungsmittel bei der Endbehandlung der Holzteile, sowie durch die Umsetzung von technischen Lösungen, die Energie und Ressourcen sparen.

Sineu Graff bietet auch ein **spezifisches Mobiliarsortiment an, das die Wiederverwendung fördert und/oder sich für die Artenvielfalt einsetzt**, wie beispielsweise die Sitzbank Refuge® für Insekten, den städtischen Kompostierer Mote, den Abfallbehälter Reliefs oder auch die SitzMobilier Greffon.

Abschließend bieten wir **Ersatzteile** für die Instandhaltung unseres Mobiliars an, sowie ein Instandsetzungsprogramm vor Ort oder in der Werkstatt, um **den Lebenszyklus der Mobiliar zu verlängern** und für deren Wiederverwendung zu sorgen.

Die Designer

Dieses Industrie- und Umweltdesign kann nur dank einer vertrauensvollen Zusammenarbeit mit zahlreichen Designern entstehen, die alle treibende Kräfte in der Philosophie von Sineu Graff sind, die auf Qualität, Originalität, Ergonomie und Nutzung ausgerichtet ist.

Mit ihnen haben viele Mobiliar das Licht der Welt erblickt:

Bernard ALTHABEGOÏTY: Conversation, Conversation Tablette, Azur Tab'

Charles BOVÉ: Zeitgenössischen Abfallbehälter

Emmanuel CAIRO: Diapason

Coline CHABIRON: Bobine

Gwendoline DOS SANTOS: Greffon

Yannick & Camille CLAESSENS-VALLET: Grand Large

Julien HOFFMANN & Philippe RIEHLING

Défi Écologique: Sitzbank Refuge®

Arturo ERBSMAN: Idylle, Blütenblätter, Eidos

Michael HENNEMANN: Nine

Vincent MAYOT - Agentur Mayot et Toussaint: Volubilis

Alexandre MORONNOZ: Arobase, Podium,

Aliénor MORVAN: Mote

Cécile PLANCHAIS: Garden City, Optima, Opticar, Jardins Mobiles, Tango

Philippe RIEHLING: Link, Azur, Reliefs

Emmanuel ROULET: Rendez-vous, Zenith, Metropolis

Fred TERRY - Agentur STOA: Twist, Live

Clément WILLEMIN: Rubber Line

Unsere kohlenstoffarme Strategie durch unsere „ACT Pas à Pas Vorgehensweise“



Als Antwort auf die 2019 erfolgte Kohlenstoffbilanz hat Sineu Graff einen **Energiesparplan sowie eine ehrgeizige Politik im Hinblick auf CSR** (gesellschaftliche Verantwortung von Unternehmen) **erarbeitet**.

Die Hauptzielsetzung dieses Plans besteht in Übereinstimmung mit dem Pariser Übereinkommen und dem von der französischen Umweltagentur ADÈME umgesetzten Plan darin, unsere CO₂-Emissionen bis 2035 um 20% zu reduzieren.

Dazu haben wir nach dem 2020 erfolgten Einbau einer Biomasse-Heizanlage, die Holzabfälle und Holzstaub aus unserer Schreinerei verwendet, um die Büros und Werkstätten sowie unsere Lasuren-Trockenkammer zu beheizen, einen Plan ausgearbeitet, der auf 5 Grundpfosten aufbaut:

- Neudefinierung und Priorisierung von Lieferanten, die sich zu einer kohlenstoffarmen Politik verpflichtet haben.
- Transparente institutionelle Kommunikation zu unserer kohlenstoffarmen Politik
- Einsatz für eine Kreislaufwirtschaft und Schaffung eines Angebots um die Lebenszyklus der Stadtmobiliar zu verlängern
- Entwicklung und Gestaltung von umweltfreundlichen Produkten, die grundsätzlich die CO₂-Auswirkungen berücksichtigen
- Sensibilisierung der Arbeitnehmer für die kohlenstoffarme Kultur, die alle das Projekt mittragen

Die Umsetzung dieser kohlenstoffarmen Übergangsstrategie erfolgt zusammen mit der Firma Alternative Carbone gemäß dem Maßnahmenpaket „ACT Pas à Pas“ der ADÈME.



Unsere Zertifizierungen

4 Patente

City Confort® - Sortiment Sitz- & Freizeitmobiliar: Montagesystem mit Rundenisen auf Distanzstücken.

Jumbo® - Sortiment Abfallbehälter: umwälzende Methode zur städtischen Abfallsammlung

Easy Grip® - Sortiment Abfallbehälter: einzigartiges, patentiertes System zum Einspannen von Müllbeuteln | Europäisches Patent

Sineu Flor® - Bepflanzungs-Sortiment: die Begrünung optimieren und dabei Wasser und dazugehörige Ressourcen sparen.

500 geschützte Gebrauchsmuster

Sineu Graff besitzt über 500 Gebrauchsmuster (die beim französischen Institut National de la Propriété Intellectuelle eingetragen sind) in 5 Produktfamilien: Sitz- und Freizeitmobiliar, Abfallbehälter, Begrünung, Schutz und Sicherheit, Sport und Gesundheit.

Sineu Graff ist FSC® und PEFC™-zertifiziert

Unser Unternehmen ist **FSC®** und unterliegt der Kontrollkette FSC® (CDC), was die Nachvollziehbarkeit der Wege gewährleistet, die die Produkte von den FSC®-zertifizierten Wäldern aus zurückgelegt haben, oder bei Recyclingmaterialien von der Sammlung der Materialien bis zum Verkaufsort.

Außerdem wurde Sineu Graff für Hölzer aus lokaler Herkunft mit dem Label **PEFC™** ausgezeichnet.



Das Zeichen für verantwortungsvolle Waldwirtschaft



JANUS 2023 DE LA CITÉ

Sineu Graff hat das Gütesiegel **Janus de la Cité 2023** des französischen Institut Français du Design erhalten.

Netzwerke und Partnerschaften

Aktives Mitglied im französischen Verband **Groupement Mobilier Urbain de l'Ameublement Français**.



Partner der Stadtgestaltungsfachleute:

FFP: Fédération Française du Paysage,
HORTIS: Les Responsables d'Espaces Nature en Ville,
AITF: Association des Ingénieurs Territoriaux de France,
ATTF: Association des Techniciens Territoriaux de France,
ANDIIS: Association Nationale des Directeurs et des Intervenants d'Installations et des Services des Sports,
CNVVF Conseil National des Villes et Villages Fleuris,
ARF CENTRE VAL DE LOIRE Association Régionale pour le Fleurissement et l'Embellissement des Communes en région Centre-Val de Loire.

Mitglied bei Initiatives Durables, Initiativen im Bereich nachhaltige Entwicklung, Bezugsnetzwerk in der französischen Region Grand Est, die sich für wirtschaftliche, gesellschaftliche und Umweltverantwortung einsetzt.



Mitglied bei ImaginAlsace: das gemeinsame Markenzeichen Alsace ist ein „Fahnenträger“, der für die Gegend, ihre Identität, ihre Werte, aber auch für ihre Ziele und ihre Zukunft steht. Sie gehört allen Akteuren, die zur Ausstrahlung der Region beitragen.



Unsere Materialien

Die Stadtmobiliar von Sineu Graff sind für den Außenbereich bestimmt: Sie müssen allen Witterungsbedingungen und einer intensiven öffentlichen Nutzung standhalten. Dazu sucht das Unternehmen sorgfältig die Holzarten und Stahltypen aus und wendet bei Bedarf Spezialbehandlungen für optimalen Schutz und langanhaltende Widerstandsfähigkeit an.

Das Holz

Das Holz, ein warmes und natürliches Material, verleiht unseren Mobiliarn Komfort, vermittelt ihren Benutzern ein angenehmes Gefühl bei ihrer Berührung und sorgt für ein gepflegtes Erscheinungsbild.

Unsere Stadtmobiliar werden in verschiedenen Holzarten angeboten und werden nur aus Holz gefertigt, das aus natürlichen Wäldern stammt. Das Holz erster Güte stammt aus verantwortungsvoll und nachhaltig bewirtschafteten Wäldern und hat die Zertifikate FSC® (Hartholz) oder PEFC® (örtliche Holzarten).

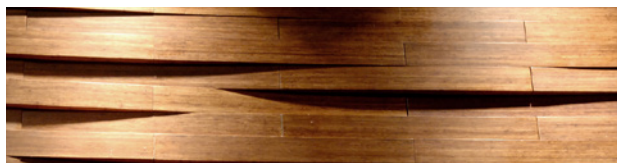

Alle unsere Mobiliare sind auf Anfrage auch in FSC®-Holz erhältlich.

Für seine Stadtmobiliar hat Sineu Graff sich entschieden, verschiedene Holzarten zu verwenden: Esche und Lärche aus Frankreich oder Europa und Hartholz aus Wäldern in Westafrika.

In ihrer Naturversion brauchen Hartholz und Lärche dank ihrer Widerstandsfähigkeit und natürlichen Unverrottbarkeit keine Oberflächenbehandlung, wenn sie Bodenkontakt haben.

Aus Gründen der Ästhetik kann Hartholz auch lasiert und gebeizt werden.

Was das Eschenholz betrifft, so benötigt es eine Oberflächenbehandlung, damit es gegen Pilze und Parasiten geschützt wird: Kesseldruckimprägnierung, wenn das Holz ansonsten natürlich belassen werden soll, oder Behandlung durch Auftragen einer Lasur, wenn das Holz gebeizt wird.

Die Lasur-Behandlung auf Wasserbasis wird in unserer automatischen Lackierungsanlage in unseren elsässischen Werkstätten durchgeführt.

Die angebotenen Farbtöne

Für die Holzteile bietet Sineu Graff eine große Auswahl an Farbtönen an: Standardmäßig wird Folgendes angeboten: der natürliche Farbton oder helle Eiche, Nussbaum, Mahagoni sowie gewisse Farben als deckende Lasur gemäß der oben gezeigten Farbpalette: Auf Anfrage können andere Farbtöne der RAL -Palette auf die Holzteile aufgetragen werden.

Der Stahl

Stahl, ein Material, das aufgrund seiner Solidität, seiner Geschmeidigkeit und der Einfachheit seiner Bearbeitung (Kanten, Biegen, Schnitt, Walzen) sowie seiner Montage (Schweißen, Verschraubung) benutzt wird, bietet den Mobiliarn eine optimale Solidität.

Die Beschaffung erfolgt bei Lieferanten, die auf die Herstellung oder den Vertrieb von Edelstahl oder Spezialstählen spezialisiert sind. Der in unseren Werkstätten verarbeitete Stahl hat je nach Mobiliarart die Güteklasse S235, Norm NF EN 10027 oder S235. Alle Verarbeitungsschritte unserer Bleche und Stahlprofile werden in unseren Werkstätten ausgeführt.

Nach der Herstellung der Mobiliar aus Rohstahl werden die Stahlelemente entweder durch Galvanisierung oder durch elektrolytisches Verzinken behandelt, damit optimaler Rostschutz und dauerhafte Leistung garantiert werden können.

Der verzinkte, pulverbeschichtete Stahl

Die Stadtmobiliar werden in unserem Powder Blast Verfahren pulverbeschichtet, das an unserem Standort im Elsass durchgeführt wird.

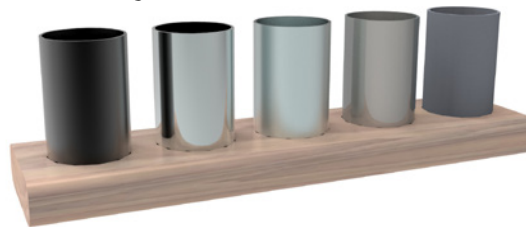

POWDER BLAST: die Farbgarantie von Sineu Graff

Das Powder Blast Verfahren ist eine Abfolge von 4 Arbeitsgängen in einem kontinuierlichen Prozess, beginnend mit der Vorbereitung der Teile zur Lackierung, bestehend aus:

- Einer alkalischen Entfettung, gefolgt von einer Spülung und einer sorgfältigen Trocknung, mit dem Ziel, die Teile zu waschen und zu entfetten
- Eine Kugelstrahlung der Teile zur Behandlung der Schweißnähte, durch die die Oberfläche des Teils einheitlich und rau wird, für eine gute mechanische Haftung der Pulverbeschichtung
- Dem Auftrag einer Korrosionsschutz-Grundierung in Pulverform auf der Basis von Epoxidpulver, das mit bei 120°C durch Gelbildung polymerisiertem Zink angereichert wird (Schichtdicke 60 Qm)
- Nach Abkühlung, dem Auftrag eines Finish-Polyesterpulvers, das dem Teil die gewählte Farbe verleiht und im Ofen bei 180°C während 40 Minuten polymerisiert wird (Schichtdicke 60 bis 80 Qm).

Der Auftrag der Pulver (Grundierung und Finish) erfolgt über ein elektrostatisches Verfahren, das eine gleichmäßige und kontinuierliche Verteilung des Pulvers auf dem Teil garantiert.

Der feuerverzinkte Stahl

Die Feuerverzinkung schützt den Stahl vor Korrosion, womit sie ihm eine bemerkenswerte Beständigkeit garantiert und ihm gleichzeitig ein neutrales Aussehen verleiht, das die edle Optik von Stahl bewahrt. Dieses Verfahren besteht darin, das Teil durch Eintauchen in ein Zinkbad, das bei 450°C geschmolzen wurde, mit einer Zinkschicht zu bedecken (Schichtdicke 60 Qm).

Wir setzen diese Behandlung bei bestimmten Produktreihen für Stahlteile ein, die ansonsten unbehandelt bleiben sollen, wie beispielsweise das Link Gestell aus feuerverzinktem Stahl oder andere Bauteile, die nicht lackiert werden müssen.

Der Edelstahl

Der rostfreie Stahl, der allgemein Edelstahl genannt wird, hat die Eigenschaft, kaum korrosionsgefährdet zu sein und keinen Rost zu entwickeln, wodurch er sehr dauerhaft ist. Der rostfreie Stahl wird auch wegen seines ästhetischen Aussehens benutzt.

Sineu Graff hat sich für die die Güteklasse 316L, die sogenannte Lebensmittelklasse entschieden (wobei das L für „low carbon“ - wenig Kohlstoff steht), um eine bessere Dauerhaftigkeit seiner Mobiliar selbst unter schwierigen Umweltbedingungen (salzhaltiges, feuchtes Gebiet usw.) zu gewährleisten. Molybdän, eine Komponente von Edelstahl 316, bietet bei schwierigen Umweltbedingungen besseren Schutz gegen Korrosion.

Der wetterbeständige Corten® Stahl

Mit den Stadtmobiliar aus wetterfestem Stahl, der oft auch als Cortenstahl® bezeichnet wird, wirkt die Anlage gleichzeitig modern und natürlich und wird wegen ihrer Widerstandsfähigkeit und Langlebigkeit geschätzt.



Cortenstahl® ist ein Stahl, der aus verschiedenen Legierungen wie Kupfer (Cu), Chrom (Cr), Nickel-Molybdän (Ni Mo) und Phosphor (P) besteht.

Diese Kombination ermöglicht eine größere Widerstandsfähigkeit gegen Korrosion durch die Ausbildung einer Schutzschicht, der „Patina“, mit den Eigenschaften eines Stahls der Güteklasse S355. Die Entstehung der Patina, die sich im Allgemeinen durch Transformationsfaktoren wie das Klima (Regen, Wind, Temperaturschwankungen, ...) auf Rohstahl bildet, kann heutzutage durch gewisse Prozesse beschleunigt werden.

Sineu Graff bietet mehrere Ausführungen an:

- Cortenstahl® unbehandelt
- Cortenstahl® mit Rostansatz
- Cortenstahl® mit Rostansatz, lackiert und gebrannt.

Der Gusseisen

Sineu Graff verwendet Gusseisen mit Lamellengraphit (GJL) für die Fußgestelle der Bänke oder Gusseisen mit Kugelgraphit (GJS), zum Beispiel für den Blumenkübel Kieselsteine.

Gusseisen bleibt auch weiterhin das dauerhafte Material schlechthin, denn seine Lebensdauer kann mehrere Hundert Jahre betragen. Es bietet äußerst verschiedenartige Formenmöglichkeiten, sowie eine Materialwirkung, die sich aus seiner Beschaffenheit ergibt.

Das Gusseisen wird zur besseren Korrosionsbeständigkeit einer Pulverbeschichtung mit unserem Powder Blast Verfahren unterzogen, das den Sineu Graff Stadtmobiliar eine sehr hohe optische Qualität verleiht.

Der verstärkte Recycler-Kunststoff

Sineu Graff bietet Ihnen eine Auswahl an Stadtmobiliar mit Sitzen aus verstärktem Recycling-Kunststoff an. Dieses Material stellt eine Ideallösung für stark besuchte Anlagen dar und benötigt keinerlei spezielle Pflege.

Der Rohstoff des verstärkten Recycling-Kunststoffs besteht zu 100 % aus recyceltem Kunststoffmaterial (HDPE, LDPE und PP), das aus westeuropäischen Ländern stammt. Die in der Masse gefärbten Latten werden über ein Extrusionsverfahren hergestellt und sind in 5 Farben erhältlich (beige, grau, schwarz, grün, braun).

Die HPL-Schichtstoffplatten

Sineu Graff verwendet Schichtstoffplatten aus Hochdruck-Duromeren (HPL, High Pressure Laminate), die bei hoher Temperatur in Hochdruck-Laminierpressen hergestellt werden. Die doppelgehärteten Acryl-Polyurethanharze garantieren einen sehr effektiven Schutz gegen UV-Strahlung

Die Platten sind unempfindlich gegen Kratzer, Stöße und Lösemittel und bieten große Formbeständigkeit. Dieses Material lässt sich einfach reinigen.

Unsere Garantien



Sineu Graff gibt auf seine Mobiliar und Ersatzteile unterschiedliche Garantien, die von den Modellen und den folgenden Bedingungen abhängen:

10 Jahre Holzteile
Auf diese Teile besteht bei ordnungsgemäßer Nutzung eine Fäulnis-Garantie (außer bei Rissen, Spalten, Vandalismus, Stößen). Die Ausübung der Garantieleistung wird entsprechend der verschiedenen Holzarten vorgenommen.

2 Jahre Lasurbehandlung
Diese Behandlung steht bei ordnungsgemäßer Nutzung unter Garantie (außer bei Vandalismus, Stößen).

10 Jahre Metall- und Gusseisenteile
Auf diese Teile besteht bei ordnungsgemäßer Nutzung eine Durchrostungs-Garantie (außer bei Vandalismus, Stößen).

5 Jahre Powder Blast Pulverbeschichtung
Diese Behandlung steht bei ordnungsgemäßer Nutzung unter Garantie (außer bei Vandalismus, Stößen).

10 Jahre Feuerverzinkung von Metallteilen
Auf diese Teile besteht bei ordnungsgemäßer Nutzung eine Durchrostungs-Garantie (außer bei Vandalismus, Stößen).

10 Jahre HPL (Hochdruckschichtstoff)
Diese Behandlung steht bei ordnungsgemäßer Nutzung unter Garantie (außer bei Vandalismus, Stößen).

5 Jahre Teile aus verstärktem Recycler-Kunststoff
Auf (durch Metalleinlagen verstärkte) PRR-Teile besteht bei ordnungsgemäßer Nutzung ein Durchrostungs-Garantie (außer Vandalismus, Stößen...)

10 Jahre Ersatzteile
Wir garantieren die Lieferung von Ersatzteilen nach Beendigung der Produktion eines Produktes.

Website

Mit nur wenigen Klicks rufen Sie aus den Produktreihen mit den reichhaltigen Optionen, Ausstattungen und Verkleidungen genau das Produkt ins Leben, das Ihnen am besten zusagt. Die ganze Kunst des Designs besteht darin, direkt zum Wesentlichen zu kommen.

Und Sie gestalten Ihr Stadtmobiliar in nur wenigen Klicks!

Sie können jederzeit Unterstützung zu Ihrem Vorhaben bekommen...

Einfach klicken!

DEVIS / CONTACT

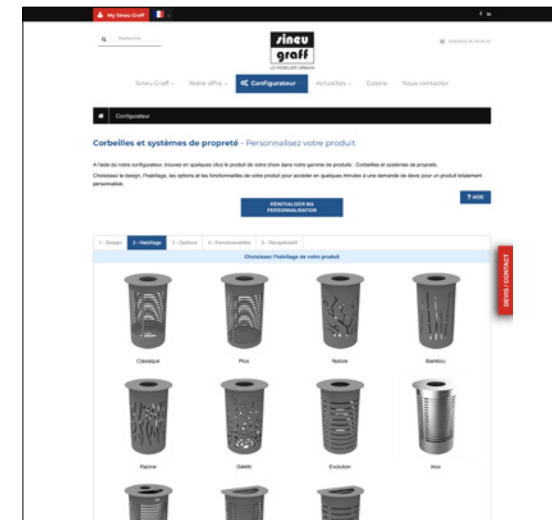
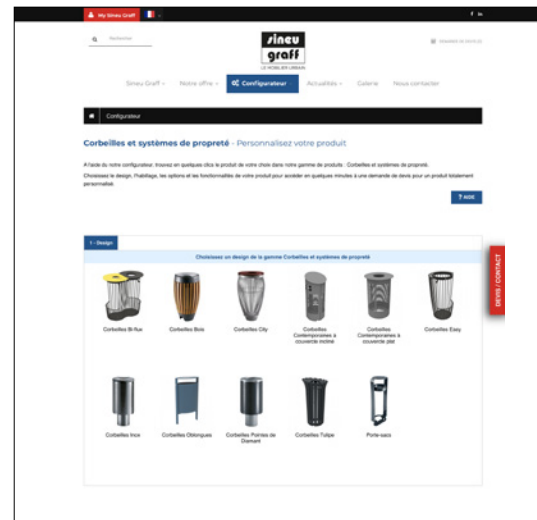
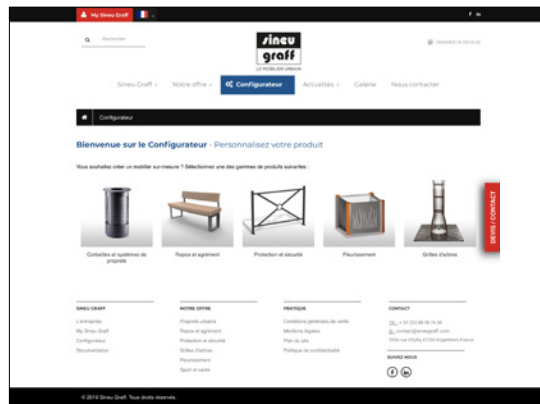

Wählen Sie die Produktkategorie aus

Entdecken Sie alle Stadtmobiliar-Familien, die zusammen die Stadt menschlicher, lebendiger und naturnäher machen.

Wählen Sie das Design und die Produktreihe aus

Sie werden überall dieselbe Vielfalt an Designs und Stilrichtungen finden. Denn jedes Stadtviertel hat seine eigene Persönlichkeit und auch sein eigenes Markenzeichen, genau wie jedes Unternehmen. Stellen Sie sich Ihr eigenes Markenzeichen zusammen!

Wählen Sie die Verkleidung aus

Die Verkleidung vermittelt den ersten Eindruck, den Stadtmobiliar hinterlassen, die sich oft diskret im Hintergrund halten und dennoch auf sich aufmerksam machen sollten.

Konfigurator

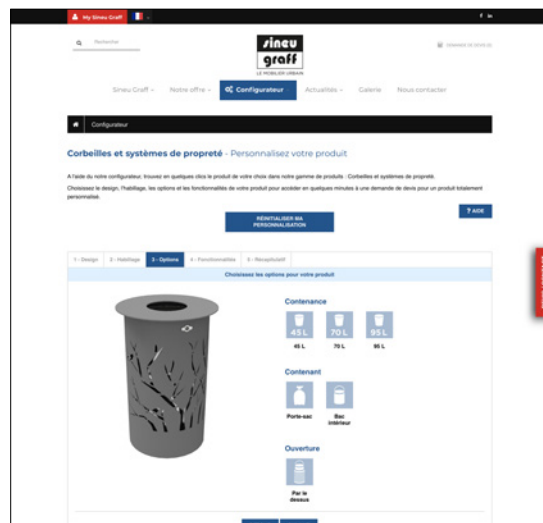

► Wählen Sie die Optionen aus

Eine Sitzbank mit Armlehne. Ein Abfallbehälter, der sich nach oben öffnet? Eine Baumscheibe mit verstärktem Rahmen. Anhand dieser Details wird das Können beurteilt.

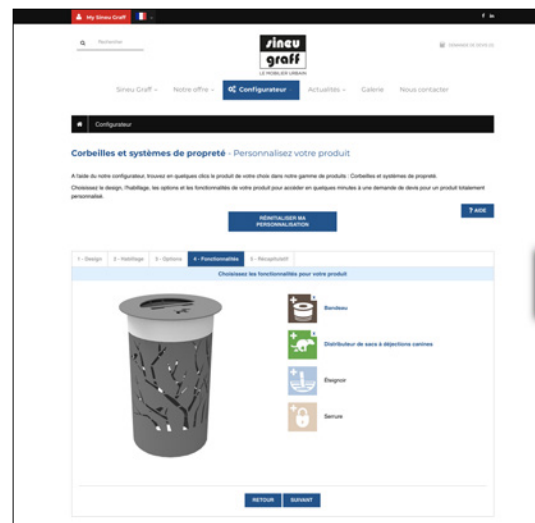

► Wählen Sie die Funktionen

Sie werden überrascht feststellen, dass an alles gedacht wurde. Ein Zubehörteil wie der Zigarettenlöscher für Abfallbehälter ist erfunden worden, weil jemand das Alltagsleben beobachtet hat.

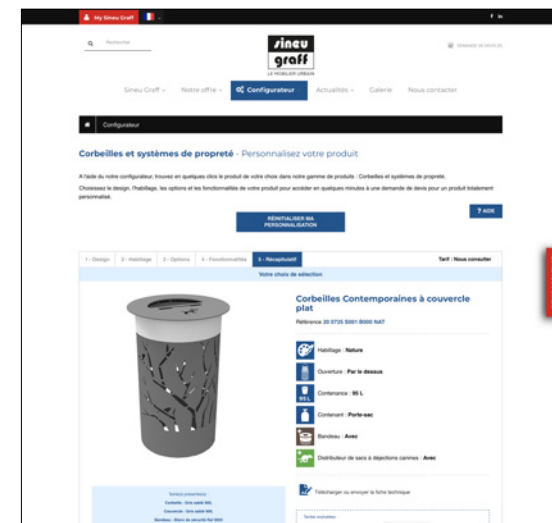

► Ein Angebot erhalten und die Bestellung aufgeben

Alle Bestandteile Ihres Stadtmobiliars wurden genau geprüft und sorgfältig ausgesucht. Die Preise werden äußerst knapp kalkuliert.



STADTMÖBLIERUNG



Das Zeichen für verantwortungsvolle Waldbirtschaft



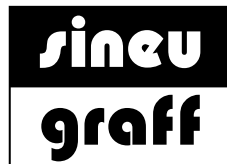

STADTMÖBLIERUNG



www.sineugraff.com

ENTWICKELT UND HERGESTELLT IN FRANKREICH

